

TEAC



AD-850

Cassette Deck/CD Player

OWNER'S MANUAL
MODE D'EMPLOI
MANUAL DEL USUARIO



ENGLISH

FRANÇAIS

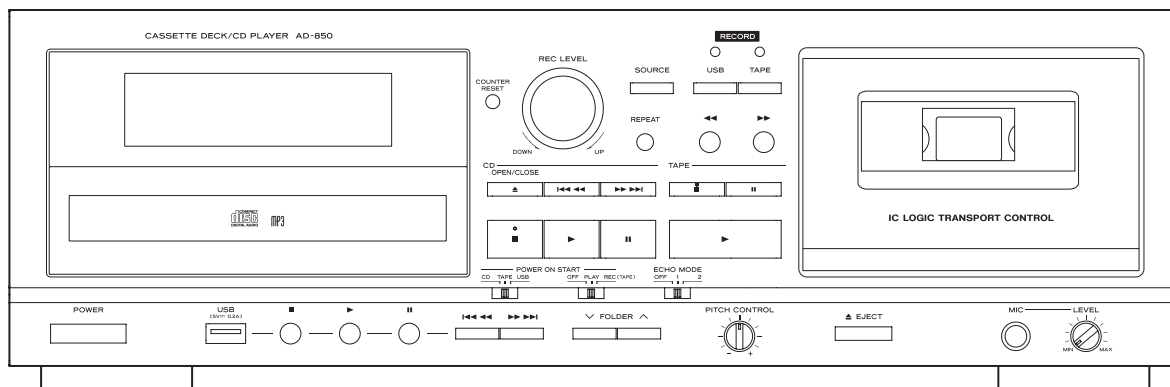
ESPAÑOL



IMPORTANT SAFETY INSTRUCTIONS

	CAUTION RISK OF ELECTRIC SHOCK DO NOT OPEN	
CAUTION: TO REDUCE THE RISK OF ELECTRIC SHOCK, DO NOT REMOVE COVER (OR BACK). NO USER-SERVICEABLE PARTS INSIDE. REFER SERVICING TO QUALIFIED SERVICE PERSONNEL.		



The lightning flash with arrowhead symbol, within an equilateral triangle, is intended to alert the user to the presence of uninsulated "dangerous voltage" within the product's enclosure that may be of sufficient magnitude to constitute a risk of electric shock to persons.



The exclamation point within an equilateral triangle is intended to alert the user to the presence of important operating and maintenance (servicing) instructions in the literature accompanying the appliance.

WARNING: TO PREVENT FIRE OR SHOCK HAZARD, DO NOT EXPOSE THIS APPLIANCE TO RAIN OR MOISTURE.

CAUTION

- DO NOT REMOVE THE EXTERNAL CASES OR CABINETS TO EXPOSE THE ELECTRONICS. NO USER SERVICEABLE PARTS ARE INSIDE.
- IF YOU ARE EXPERIENCING PROBLEMS WITH THIS PRODUCT, CONTACT THE STORE WHERE YOU PURCHASED THE UNIT FOR A SERVICE REFERRAL. DO NOT USE THE PRODUCT UNTIL IT HAS BEEN REPAIRED.
- USE OF CONTROLS OR ADJUSTMENTS OR PERFORMANCE OF PROCEDURES OTHER THAN THOSE SPECIFIED HEREIN MAY RESULT IN HAZARDOUS RADIATION EXPOSURE.

IN USA/CANADA, USE ONLY ON 120 V SUPPLY.

- 1) Read these instructions.
- 2) Keep these instructions.
- 3) Heed all warnings.
- 4) Follow all instructions.
- 5) Do not use this apparatus near water.
- 6) Clean only with dry cloth.
- 7) Do not block any ventilation openings. Install in accordance with the manufacturer's instructions.
- 8) Do not install near any heat sources such as radiators, heat registers, stoves, or other apparatus (including amplifiers) that produce heat.
- 9) Do not defeat the safety purpose of the polarized or grounding-type plug. A polarized plug has two blades with one wider than the other. A grounding type plug has two blades and a third grounding prong. The wide blade or the third prong are provided for your safety. If the provided plug does not fit into your outlet, consult an electrician for replacement of the obsolete outlet.
- 10) Protect the power cord from being walked on or pinched particularly at plugs, convenience receptacles, and the point where they exit from the apparatus.
- 11) Only use attachments/accessories specified by the manufacturer.
- 12) Use only with the cart, stand, tripod, bracket, or table specified by the manufacturer, or sold with the apparatus. When a cart is used, use caution when moving the cart/apparatus combination to avoid injury from tip-over.
- 13) Unplug this apparatus during lightning storms or when unused for long periods of time.
- 14) Refer all servicing to qualified service personnel. Servicing is required when the apparatus has been damaged in any way, such as power-supply cord or plug is damaged, liquid has been spilled or objects have fallen into the apparatus, the apparatus has been exposed to rain or moisture, does not operate normally, or has been dropped.



- The apparatus draws nominal non-operating power from the AC outlet with its POWER or STANDBY/ON switch not in the ON position.
- The mains plug is used as the disconnect device; the disconnect device shall remain readily operable.
- Caution should be taken when using earphones or headphones with the product because excessive sound pressure (volume) from earphones or headphones can cause hearing loss.

CAUTION

- Do not expose this apparatus to drips or splashes.
- Do not place any objects filled with liquids, such as vases, on the apparatus.
- Do not install this apparatus in a confined space such as a book case or similar unit.
- The apparatus should be located close enough to the AC outlet so that you can easily reach the power cord plug at any time.
- If the product uses batteries (including a battery pack or installed batteries), they should not be exposed to sunshine, fire or excessive heat.
- CAUTION for products that use replaceable lithium batteries: there is danger of explosion if a battery is replaced with an incorrect type of battery. Replace only with the same or equivalent type.

Precautions concerning batteries

Misuse of batteries could cause them to rupture or leak leading to fire, injury or the staining of nearby things. Please read and observe the following precautions carefully.

- Be sure to insert the batteries with correct positive (⊕) and negative (⊖) orientations.
- Use batteries of the same type. Never use different types of batteries together.
- If the remote control is not used for a long time (more than a month), remove the batteries to prevent them from leaking.
- If the batteries leak, wipe away the leakage inside the battery compartment and replace the batteries with new ones.
- Do not use batteries of types other than those specified. Do not mix new batteries with old ones or use different types of batteries together.
- Do not heat or disassemble batteries. Never throw batteries into fire or water.
- Do not carry or store batteries with other metallic objects. The batteries could short circuit, leak or explode.
- Never recharge a battery unless it is confirmed to be a rechargeable type.

Laser information

This product contains a semiconductor laser system inside the cabinet and is classified as a "CLASS 1 LASER PRODUCT".

To prevent being exposed to the laser beam, do not try to open the enclosure.

Laser:

Type:	EP-C101
Manufacturer:	GUANGDONG EVER BRIGHT GROUP CO.,LTD
Laser output:	Less than 1 mW on the objective lens
Wavelength:	790 ±25 nm

Model for USA

This product has been designed and manufactured according to FDA regulations "title 21, CFR, chapter 1, subchapter J, based on the Radiation Control for Health and Safety Act of 1968", and is classified as class **I** laser product. There is not hazardous invisible laser radiation during operation because invisible laser radiation emitted inside of this product is completely confined in the protective housings.

The label required in this regulation is as follows:

For U.S.A.

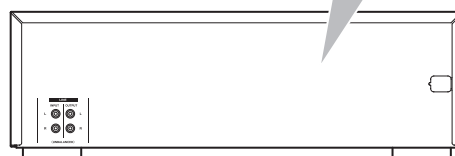
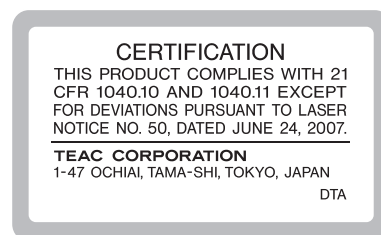

IMPORTANT SAFETY INSTRUCTIONS (continued)

Model for USA

This equipment has been tested and found to comply with the limits for a Class B digital device, pursuant to Part 15 of the FCC Rules. These limits are designed to provide reasonable protection against harmful interference in a residential installation. This equipment generates, uses, and can radiate radio frequency energy and, if not installed and used in accordance with the instructions, may cause harmful interference to radio communications. However, there is no guarantee that interference will not occur in a particular installation. If this equipment does cause harmful interference to radio or television reception, which can be determined by turning the equipment off and on, the user is encouraged to try to correct the interference by one or more of the following measures:

- Reorient or relocate the equipment and/or the receiving antenna.
- Increase the separation between the equipment and receiver.
- Connect the equipment into an outlet on a circuit different from that to which the receiver is connected.
- Consult the dealer or an experienced radio/TV technician for help.

Model for Canada

Industry Canada's Compliance Statement:

This Class B digital apparatus complies with Canadian ICES-003.

Model for Europe





This product complies with the European Directives request, and the other Commission Regulations.

CAUTION

Changes or modifications not expressly approved by the party responsible for compliance could void the user's authority to operate the equipment.

For European Customers

Disposal of electrical and electronic equipment and batteries and/or accumulators

- All electrical/electronic equipment and waste batteries/accumulators should be disposed of separately from the municipal waste stream via collection facilities designated by the government or local authorities.
- By disposing of electrical/electronic equipment and waste batteries/accumulators correctly, you will help save valuable resources and prevent any potential negative effects on human health and the environment.
- Improper disposal of waste electrical/electronic equipment and batteries/accumulators can have serious effects on the environment and human health because of the presence of hazardous substances in the equipment.
- The Waste Electrical and Electronic Equipment (WEEE) symbols, which show wheeled bins that have been crossed out, indicate that electrical/electronic equipment and batteries/accumulators must be collected and disposed of separately from household waste.

If a battery or accumulator contains more than the specified values of lead (Pb), mercury (Hg), and/or cadmium (Cd) as defined in the Battery Directive (2006/66/EC), then the chemical symbols for those elements will be indicated beneath the WEEE symbol.

Pb, Hg, Cd
- Return and collection systems are available to end users. For more detailed information about the disposal of old electrical/electronic equipment and waste batteries/accumulators, please contact your city office, waste disposal service or the shop where you purchased the equipment.

Supply of this product does not convey a license nor imply any right to distribute MPEG Layer-3 compliant content created with this product in revenue-generating broadcast systems (terrestrial, satellite, cable and/or other distribution channels), streaming applications (via Internet, intranets and/or other networks), other content distribution systems (pay-audio or audio-on-demand applications and the like) or on physical media (compact discs, digital versatile discs, semiconductor chips, hard drives, memory cards and the like). An independent license for such use is required. For details, please visit <http://mp3licensing.com>.

MPEG Layer-3 audio coding technology is licensed from Fraunhofer IIS and Thomson.

Other company names, product names and logos in this document are the trademarks or registered trademarks of their respective owners.

Thank you for choosing this TEAC product. Read this manual carefully to get the best performance from this unit.

IMPORTANT SAFETY INSTRUCTIONS	2
What you can do with this unit	5
Before use	6
Discs	7
Cassette tapes	8
USB flash drives	9
MP3 files	10
Identifying the parts (remote control)	10
Identifying the parts (main unit)	12
Using the remote control	14
Display	14
Connections	16
Basic operation	17
Listening to a CD	18
Repeat playback	20
Shuffle playback	20
Programmed playback	21
Listening to a cassette tape	24
Listening to files on a USB flash drive	26
Recording on a USB flash drive	28
Erasing files from a USB flash drive	30
Recording on a cassette tape	31
Mic mixing with playback and recording	34
Timer-controlled playback and recording	36
Automatic power saving function	38
Troubleshooting	39
MP3 playback order	40
Maintenance	40
Specifications	41

Playback

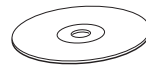

CD/CD-R/CD-RW (Audio CD/MP3 disc)

➔ "Listening to a CD" on page 18

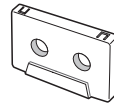

Cassette tape

➔ "Listening to a cassette tape" on page 24



MP3 files on a USB flash drive

➔ "Listening to files on a USB flash drive" on page 26

Recording

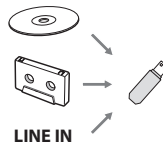

Record on a USB flash drive from a CD, a cassette tape or an external source

➔ "Recording on a USB flash drive" on page 28

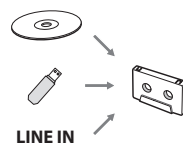

Record on a cassette tape from a CD, a USB flash drive or an external source

➔ "Recording on a cassette tape" on page 31

Timer operation

Requires a commercially-available timer

➔ "Timer-controlled playback and recording" on page 36

Timer-controlled playback



Timer-controlled recording



What's in the box

Confirm that the standard accessories are included.

Remote control (RC-1329) × 1



Batteries (AAA) for remote control × 2



RCA audio cables × 2

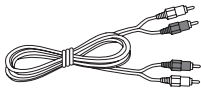

Owner's manual (this document) × 1

- For information about the warranty, users living in the USA and Canada should see pages 124–125 and the back cover (warranty document). Users living in Europe and other regions should see page 126.
- Keep this manual in a safe place for future reference.

Quick start guide for recording × 1

Precautions for use

- Do not move the unit during CD playback. During CD playback, the disc rotates at high speed. Do not lift or move the unit during playback. Doing so might damage the disc or the unit.
- The voltage supplied to the unit should match the voltage that is printed on the rear panel. If you are in any doubt regarding this matter, consult an electrician.
- Do not open the cabinet as this might result in damage to the circuitry or electrical shock. If a foreign object should get into the unit, contact your dealer or service company.
- When removing the power plug from the wall outlet, always pull directly on the plug, never yank on the cord.
- Always remove the disc before relocating or moving this unit. Moving the unit with a disc inside it could cause malfunction.

Placement of the unit

- Choose the location where you install the unit carefully. Avoid placing it in direct sunlight or close to a source of heat. You should also avoid locations that are subject to vibrations or exposed to excessive dust, heat, cold or moisture.
- As the unit may become warm during operation, always leave sufficient space around it for ventilation.
- Do not place the unit on an amplifier, a receiver or any other device that generates heat.

Beware of condensation

When the unit is moved from a cold to a warm place, or used after a sudden temperature change, there is a danger of condensation; vapor in the air could condense on the internal mechanism, making correct operation impossible. To prevent this, or if this occurs, leave the unit turned on for one or two hours. Then the unit will stabilize at the temperature of its surroundings.

Using the TEAC Global Site

You can download updates for this unit from the TEAC Global Site:

<http://teac-global.com/>

- 1) Open the TEAC Global Site.
- 2) In the TEAC Downloads section, click the desired language to open the Downloads website page for that language.

NOTE

If the desired language does not appear, click Other Languages.

- 3) Click the "Search by Model Name" section to open the Downloads page for that product. (Users in Europe should click the product name in the "Products" section instead.)
- 4) Select and download the updates that are needed.

Product registration

Customers in the USA, please visit the following TEAC website to register your TEAC product online.

<http://audio.teac.com/support/registration/>

Discs that can be played by this unit

CDs (12-cm and 8-cm) that bear the "COMPACT disc DIGITAL AUDIO" logo can be played by this unit.



- The logo should be on the disc label or the CD jacket.

CD-R and CD-RW discs that have been correctly recorded in the audio CD format and finalized, as well as finalized CD-R and CD-RW discs that contain MP3 files, can be played by this unit.

This unit can play these types of discs without an adapter. It cannot play any other type of disc.

⚠ Playback of any other type of disc could cause loud noise and damage to speakers as well as harm hearing. Never try to play any other type of disc.

- Depending on the quality of the disc and/or the condition of the recording, some discs might not be playable.
- Video CDs, CD-ROMs and similar types of discs can be read by the unit, but they will make no sound when played back.
- Super Audio CDs cannot be read or played back by this unit.
- Video and audio DVDs, DVD-ROMs and other types of DVDs cannot be read or played back by this unit.

ATTENTION

If you put a video or audio DVD, DVD-ROM or other type of DVD into the disc tray, the unit will attempt to read the disc and rotate at high speed. If you accidentally insert such a disc, wait until the unit stops spinning before ejecting it in order to avoid possibly damaging the disc. Do not attempt to remove the disc when "READING" appears on the display.

- Copy-protected discs and other discs that do not conform to the CD standard might not play correctly in this player. If you use such discs in this unit, TEAC Corporation and its subsidiaries will not be responsible for any consequences or guarantee the quality of reproduction. If you experience problems with such non-standard discs, you should contact their issuers.

About CD-R/CD-RW discs

This unit can play back CD-R and CD-RW discs that have been recorded in the audio CD format (CD-DA) and the MP3 format.

- Discs created by a CD recorder must be finalized before use with this unit.
- Depending on disc quality and recording conditions, playback of some discs might not be possible. Please see the manual for the device that you used to create the disc.
- If you are uncertain about the handling of a CD-R or CD-RW disc, please contact the seller of the disc directly.

Precautions for use

- Do not play any disc that is warped, deformed or damaged. Playing such discs could cause irreparable harm to the playing mechanisms.
- Printable CD-R and CD-RW discs are not recommended because their label sides could be sticky and damage the unit.
- Do not stick paper or protective sheets on discs and do not use any protective coating sprays.
- Never use a stabilizer. Using commercially-available CD stabilizers with this unit will damage the mechanisms and cause them to malfunction.
- Do not use irregularly-shaped discs (octagonal, heart-shaped, business card size, etc.). Such CDs could damage the unit.

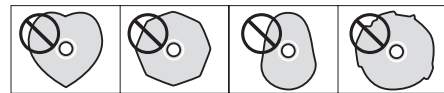

Handling precautions

- Always place the disc on the disc tray with the label side up. Only one side of a Compact Disc can be played or used for recording.
- To remove a disc from a standard storage case, press down on the case through the center of the disc and lift the disc out, holding it carefully by its edges.

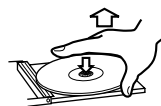

How to remove a disc



How to hold a disc

Storage precautions

- Discs should be returned to their cases after use to avoid dust and scratches that could cause the laser pickup to "skip."
- Do not expose discs to direct sunlight or high temperature or humidity for extended periods. Long exposure to high temperatures will warp discs.
- CD-R and CD-RW discs are more sensitive to the effects of heat and ultraviolet rays than ordinary CDs. It is important that they not be stored in locations where they will be exposed to direct sunlight. They should also be kept away from sources of heat, such as radiators and heat-generating electrical devices.

Discs (continued)

Maintenance

- If a disc becomes dirty, wipe its surface radially from the center hole outward towards the outer edge with a soft, dry cloth.



- Never clean discs using chemicals such as record sprays, antistatic sprays and fluids and thinners. Such chemicals will do irreparable damage to the disc's plastic surface.

If you are in any doubt as to the care and handling of a CD-R or CD-RW disc, read the precautions supplied with the disc or contact the disc manufacturer.

Cassette tapes

Tape types

There are several types of cassette tapes.

Cassette tapes that can be played by this unit

Normal (type I) Chrome (type II) Metal (type IV)

Cassette tapes that can be recorded on by this unit

Normal (type I) Chrome (type II)

ATTENTION

- Do not open a cassette or pull out the tape.
- Do not touch the tape.

Storage precautions

- Keep cassette tapes away from magnets or magnetized items because they may cause noise or erase recorded contents.
- Do not leave cassette tapes in a dusty place.
- Do not store cassette tapes in a place with high temperature or humidity.

Types of cassette tapes that should be avoided

The following types of cassette tapes might prevent the unit from operating or functioning normally. The tape of such cassette tapes could be caught in the unit and cause unexpected problems.

Deformed cassette tapes

Cassettes that are deformed, that have tape that does not track properly, or that generate abnormal noise during fast-forwarding or rewinding.

Long-duration tapes

Tapes that allow recording for longer than 90 minutes sometimes get caught by the capstan because they are extremely thin and stretch easily. Do not use them.

Slackening of tapes

Slack tape could get caught in the capstan or other parts. Eliminate slack by using a pencil or similar tool before use.

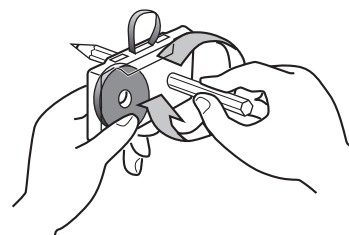

Automatic tape type detection function

This cassette deck can detect what type of tape is being used based on the detection holes in the cassette shell. Be sure to use cassettes with detection holes.

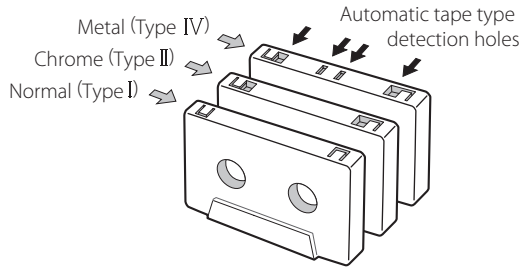

Accidental erasure prevention tabs

Tabs in the top of the cassette shell allow you to prevent important recordings from being erased by mistake. There are two tabs in each cassette shell—one for “side A” and one for “side B.”

Once these tabs have been removed using a screwdriver or similar tool, there is no chance of the recording function being activated by accident.

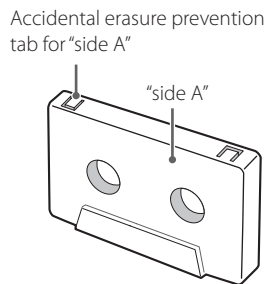

- To record on a cassette that has had its tab broken off, put a piece of adhesive tape over the hole. Be careful not to block the tape type detection holes.

ATTENTION

Never turn the unit off or disconnect a USB flash drive when it is being accessed, for example, during writing, playback, recording or the erasure of files.

Doing so could damage the unit and the connected USB flash drive.

Compatibility

- Only USB flash drive can be used.
- Hard disk drives, CD/DVD drives, and other devices connected via USB cannot be used.
- This unit cannot copy or move files.
- Playable formats: FAT12, FAT16, FAT32
- NTFS, HFS and HFS+ formats cannot be used.
- Max. number of playable folders: 255
- Max. number of playable/recordable files: 999
- Operation with all USB flash drives is not guaranteed.
- When recording from a CD to a USB flash drive, the monitored sound might skip depending on the type of USB flash drive, but this will not affect the recorded data.

Recording

This unit can record sound from CDs, cassette tapes and connected external devices, including tuners, to USB flash drives in MP3 format. See page 28 for details.

MP3 files

This unit can play MP3 files that are on CD-R/CD-RW discs and external USB flash drives.

- Playable audio file formats
 - MP3 (with ".mp3" extension)
 - 8–320kbps bit rate
 - 16–48kHz sampling frequency

NOTE

DRM (Digital Rights Management) is not supported.

- Up to eight levels of subfolders are supported.

File information display

The display of this unit can only show single-byte letters and numbers.

- If the file information uses Japanese, Chinese or other double-byte characters, playback is possible but the name will not be shown correctly. In such cases, "****" is displayed.

Precautions when preparing MP3 files using a computer or other device

- Discs that have not been recorded in accordance with ISO 9660 specifications cannot be played back.
- MP3 files are recognized by the ".mp3" extension. Always include an extension at the end of the file name.
- Files without extensions cannot be recognized. Files that are not in the MP3 data format cannot be played back even if they have an extension.
- After writing to a CD-R/CD-RW, close the session (complete disc creation). If the session has not been closed, the disc cannot be played back.
- This unit can play a maximum of 999 files in a maximum of 255 folders. If data exceed these numbers, proper playback might not be possible for files numbered 1000 or higher and files in folders numbered 256 or higher.
- Discs recorded using multiple sessions are not supported. Only the first session will be played back.
- Depending on the disc condition, this unit might not be able to play some discs or skipping could occur.
- Files protected by DRM cannot be played back by this unit.

Identifying the parts (remote control)

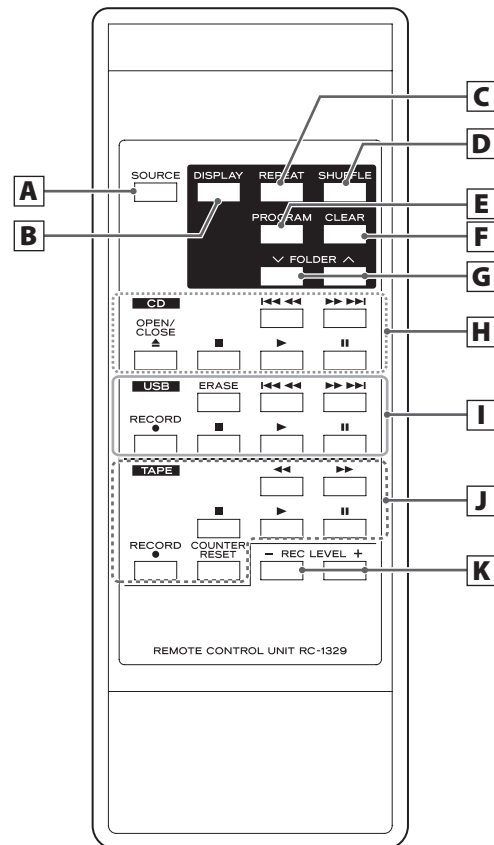

If both the main unit and the remote control have buttons with the same function, we only explain procedures using one of them in this manual. However, the other can also be used in the same manner.

A SOURCE button

Use this button to select a source (page 17).

B CD USB DISPLAY button

Press this button to change the display information (page 15).

C CD USB REPEAT button

Use this button to set the repeat function (page 20).

D CD USB SHUFFLE button

Use this button to start shuffle playback (page 20).

E CD USB PROGRAM button

Use this button to program tracks/files (page 21).

F CD USB CLEAR button

Use this button to clear programmed tracks/files (page 23).

G CD USB FOLDER (∨/∧) buttons

Use these buttons to select MP3 folders (pages 19 and 27).

H CD**Skip (I◀◀/▶▶I)/Search (◀◀/▶▶) buttons**

Press these buttons to skip through tracks/files.
Hold down these buttons to search for part of a track/file.

OPEN/CLOSE (▲) button

Press this button to open and close the disc tray.

Stop (■) button

Press this button to stop playback.

Play (▶) button

Press this button to start playback.

Pause (⏸) button

Press this button to pause playback. To resume playback, press this button again.

I USB**ERASE button**

Use this button to erase files from a USB flash drive (page 30).

Skip (I◀◀/▶▶I)/Search (◀◀/▶▶) buttons

Press these buttons to skip through files.
Hold down these buttons to search for a part of a file.

RECORD (●) button

Use this to record to an external USB flash drive. Press it once to enable recording standby, and press it again to start recording. (page 28)

Press it during recording to divide the file at that point (page 30).

Stop (■) button

This stops USB flash drive recording/playback.

Play (▶) button

Press this button to start playback.
When in USB recording standby, press this to start recording.

Pause (⏸) button

Press this button to pause playback or recording.
Press this button again to resume playback or recording.

J TAPE**Stop (■) button**

Press this button to stop playback.
Press this button to stop recording to a tape.

Play (▶) button

This starts cassette tape playback.
Press when a cassette tape is paused to resume playback/recording.

Pause (⏸) button

Press this button to pause playback or recording.
Press this button again to resume playback or recording.

ATTENTION

When stopped, pressing the Pause (⏸) button will not put the tape into a paused state.

Fast-forward/Rewind (◀◀/▶▶) buttons

Press these buttons to fast-forward/rewind the tape.

RECORD (●) button

Use to record to a tape. Press it once to enable recording standby, and press it again to start recording (page 31).

COUNTER RESET button

Press this button to reset the tape counter to "0000".

K REC LEVEL (-/+) buttons

Use these buttons to adjust the recording level.

Identifying the parts (main unit)

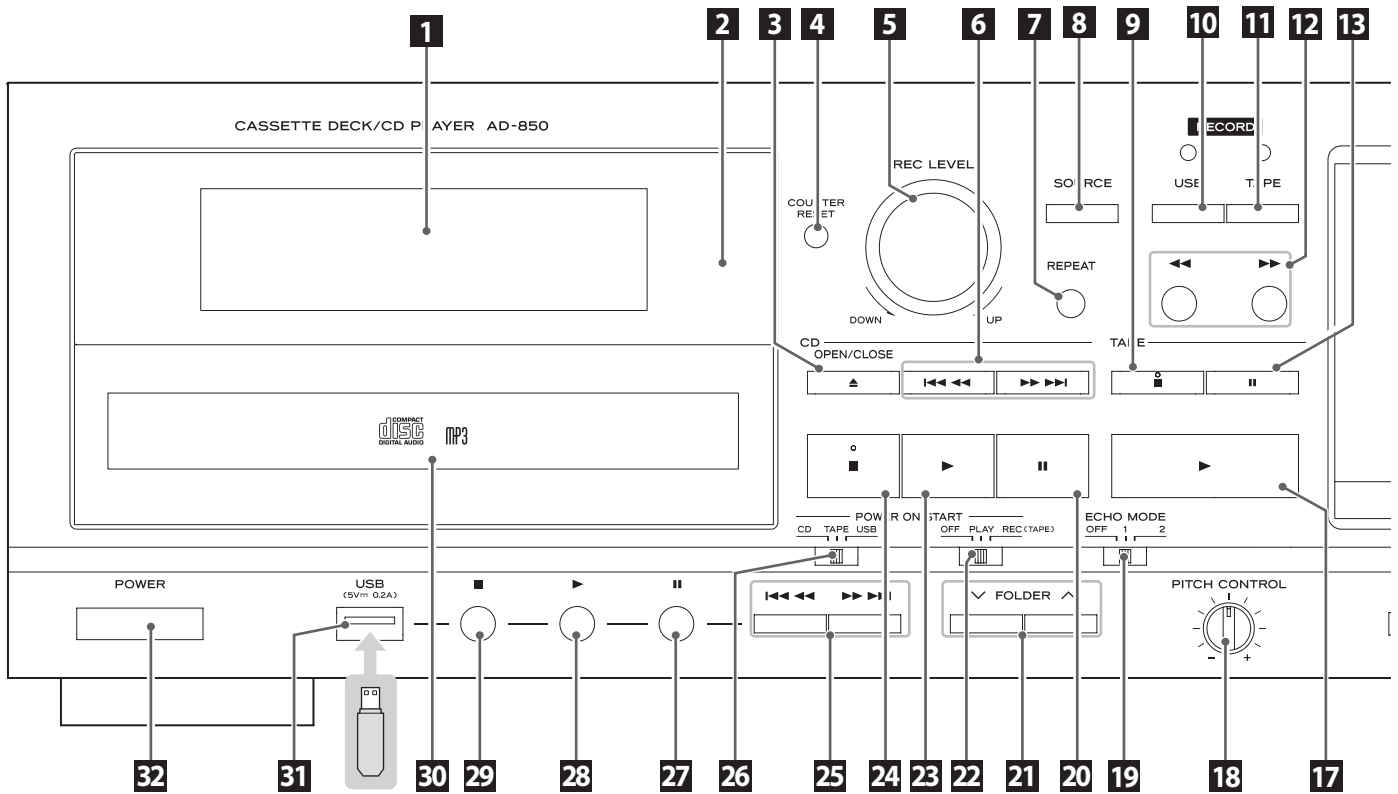

1 Display

This shows the total number of tracks/files, playback time and other information (page 14).

2 Remote sensor

When operating the remote control, point it towards here.

3 CD OPEN/CLOSE (▲) button

Press this button to open and close the disc tray.

4 TAPE COUNTER RESET button

Press this button to reset the tape counter to "0000".

5 REC LEVEL knob

Turn this knob to adjust the recording level.

6 CD Skip (|◀◀/▶▶|)/Search (◀◀/▶▶) buttons

Press these buttons to skip through tracks/files.
Hold down these buttons to search for part of a track/file.

7 CD USB REPEAT button

Use this button to set the repeat function (page 20).

8 SOURCE button

Use this button to select the source (page 17).

9 TAPE Stop (■) button

Press this button to stop cassette tape playback.
Press this button to stop recording to a tape.

10 RECORD USB button

Use to record to an external USB flash drive. Press it once to enable recording standby, and press it again to start recording (page 28).

Press it during recording to divide the file at that point (page 30).

11 RECORD TAPE button

Use to record to a tape. Press it once to enable recording standby, and press it again to start recording (page 31).

12 TAPE Fast-forward/Rewind (◀◀/▶▶) buttons

Press these buttons to fast-forward/rewind the cassette tape.

13 TAPE Pause (||) button

Press this button to pause cassette tape playback or recording.
Press this button again to resume playback or recording.

14 TAPE Cassette tape compartment

15 MIC connector and mic LEVEL knob

When using a mic to record, insert the mic cable plug into this connector and turn the knob to a suitable level (page 34).

This unit does not support stereo mics.

Use a mono dynamic mic.

Set the MIC LEVEL knob to MIN when not using a mic.

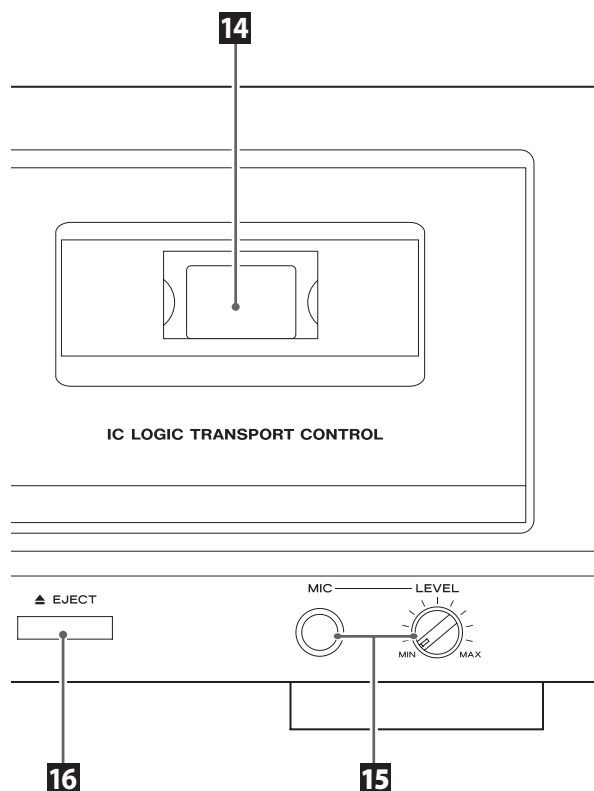

16 TAPE EJECT (▲) button

When the tape is stopped, press this button to open the cassette tape compartment.

17 TAPE Play (▶) button

This starts cassette tape playback. Press when a cassette tape is paused to resume playback/recording.

18 TAPE PITCH CONTROL knob

Turn this knob to vary the playback speed (page 25).

19 TAPE ECHO MODE switch

This changes the echo mode (page 35).

20 CD Pause (||) button

Press this button to pause CD playback. To resume playback, press this button again.

21 CD USB FOLDER (∨/∧) buttons

Use these buttons to select folders (pages 19 and 27).

22 POWER ON START OFF-PLAY-REC (TAPE) switch

Use this switch to set the timer operation mode (off, play or record). To use this when set to play or record, connect a commercially-available programmable timer to this unit (page 36).

- Select OFF to not use timer playback or recording.

23 CD Play (▶) button

Press this button to start CD playback.

24 CD Stop (■) button

Press this button to stop CD playback.

25 USB Skip (|◀◀/▶▶|)/Search (◀◀/▶▶) buttons

Press these buttons to skip through files. Hold down these buttons to search for part of a file.

26 POWER ON START CD-TAPE-USB switch

Use this switch to set the sound source that is active when the power is turned on.

Use this switch to set the media used for timer playback/recording. (The timer recording can only record to cassette tape.) To use timer playback/recording, connect a commercially-available programmable timer to this unit (page 36).

27 USB Pause (||) button

Press this button to pause USB playback or recording. Press this button again to resume playback or recording.

28 USB Play (▶) button

Press this button to start USB playback. When in USB recording standby, press this to start recording.

29 USB Stop (■) button

Press this button to stop USB playback. Press this button also to stop recording to USB.

30 CD Disc tray

31 USB USB port

Connect an external USB flash drive here.

32 POWER button

Press this button to turn the unit on or off.

ATTENTION

Never turn the unit off or disconnect a USB flash drive when it is being accessed, for example, during writing, playback, recording or the erasure of files. Doing so could damage the unit and the connected USB flash drive.

Using the remote control

Precautions when using the remote control



CAUTION

Misuse of batteries could cause them to rupture or leak, which might result in fire, injury or the staining of nearby materials. Please read and observe the precautions on page 3 carefully.

- When using the remote control, point it toward the remote control signal receiver on the main unit from a distance of 5 m (16 ft) or less. Do not place obstructions between the main unit and the remote control.
- Even if the remote control is used within its effective range, operation by remote control might not be possible if there are any obstacles between the unit and the remote control.
- If the remote control is operated near other devices that generate infrared rays, or if other remote controls that use infrared rays are operated near the unit, this unit and the other devices might not operate correctly.

Battery installation

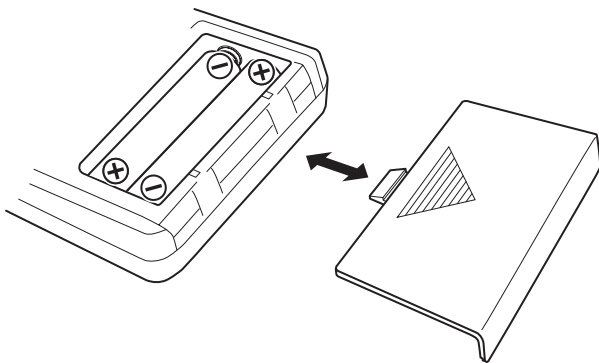

1. Remove the battery compartment cover.
2. Insert two AAA batteries. Make sure that they are inserted with their positive (+) and negative (-) poles oriented correctly.
3. Close the cover.

Battery replacement

If the distance from the main unit that the remote control works effectively decreases, the batteries are probably exhausted. Replace the batteries with new ones when this happens.

For more information about the collection of batteries, please contact your local municipality, your waste disposal service or the place where you purchased them.

Display

CD mode

During playback

Audio CD

Elapsed time of current track (min./sec.)

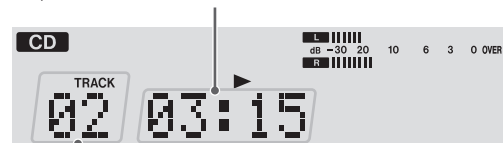

Currently playing track number

MP3 disc

Currently playing file number
(starting with 001 in each folder)

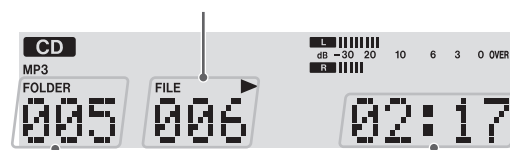

Currently playing folder number

Elapsed time of current track
(min./sec.)



Currently playing file name
(scrolls when long)

When playback is stopped

Audio CD

Total playing time

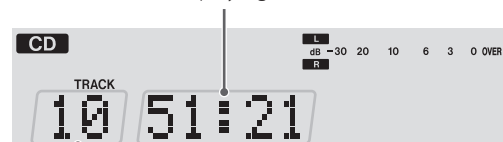

Total tracks

MP3 disc

Total number of files



Total number of folders

TAPE mode



- The tape counter shows the approximate position of the tape. This is not a time indication.

USB mode

During playback

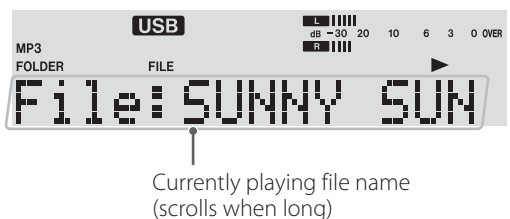
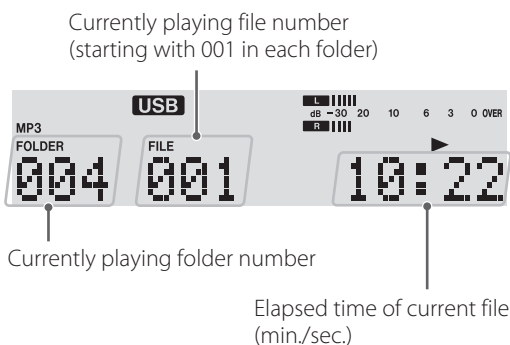

When playback is stopped

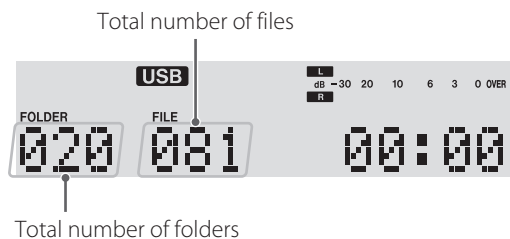

Recording mode

(Example: Recording on a cassette tape from a USB flash drive)

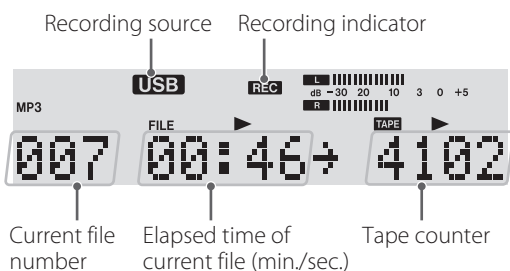

Changing the display (CD/USB mode)

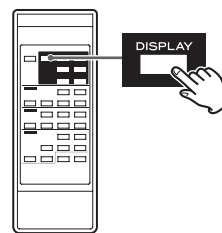

During playback in CD mode or USB mode, each time the DISPLAY button is pressed, the display changes as follows:

Audio CD

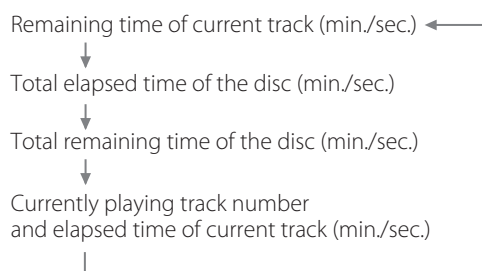

MP3 disc/USB

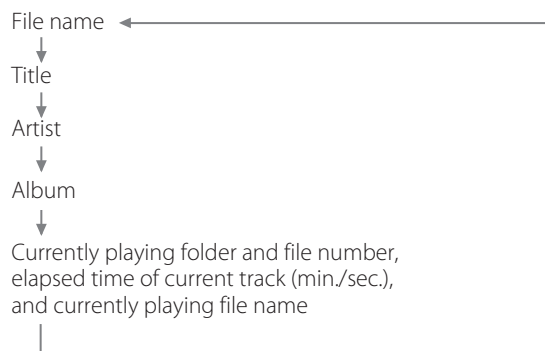

- "No title", "No album" or "No artist" appears when there is no information.
- "****" appears when the unit cannot read the information.
- The display of this unit can only show single-byte letters and numbers. If a file name uses Japanese, Chinese or other double-byte characters, playback is possible but the name will not be shown correctly. In such cases, "****" is displayed.

Connections

⚠ Complete all other connections before turning the unit on.

- Read the instructions of each device that you intend to use with this unit.
- Be sure to connect each plug securely. Do not bundle connecting cables with power cords. Doing so could cause noise.

AD-850 (back side)

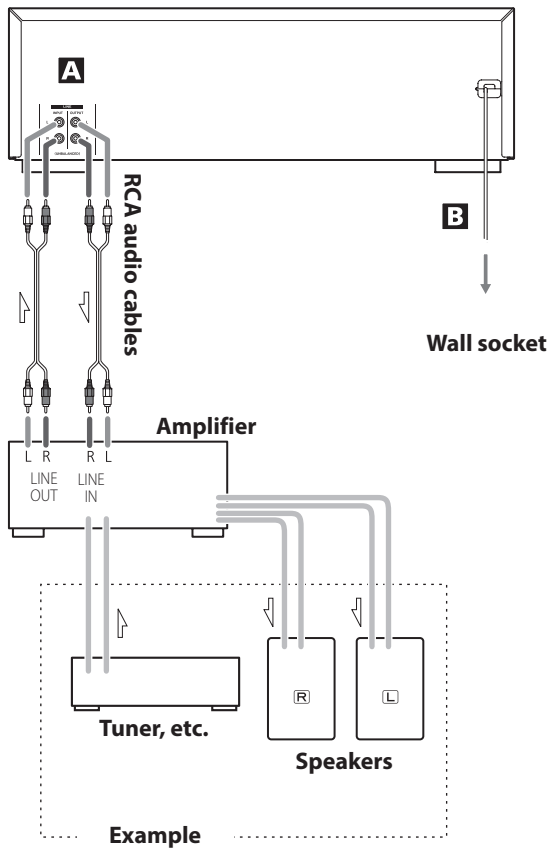

A LINE IN/OUT connectors

These connectors transmit an analog 2-channel audio signal. Connect the components using the included RCA audio cables. Connect a stereo amplifier, mixer or other equipment to this unit's analog audio input and output connectors.

Use the included RCA audio cables (or commercially-available ones) for connections.

Connect this unit's R input connector to the R output connector of the audio output device, and this unit's L input connector to the L output connector of the other device.

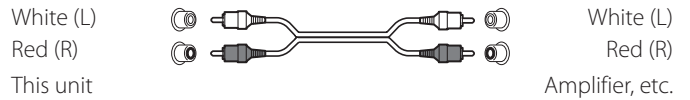

B AC Power Cord

After all other connections are complete, connect the plug to an AC wall outlet.

⚠ Be sure to connect the power cord to an AC outlet that supplies the correct voltage.

⚠ Hold the power plug when plugging it into an outlet or unplugging it. Never pull or yank on the power cord.

Notes on turning on or off the power

When an amplifier is connected to the unit, turn on or off the power of the unit and the amplifier in the following sequence.

When turning on the power

1. This unit
2. Amplifier

When turning off the power

1. Amplifier
2. This unit

Basic operation

Turning the unit on or off

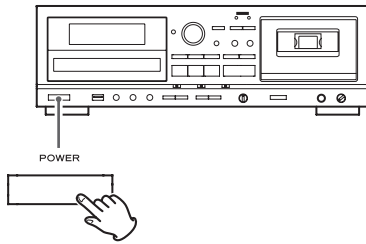

Press the POWER button to turn the unit on or off. When the unit turns on, the display lights.

Check the POWER ON START switches that determine what the unit does when the power is turned on.

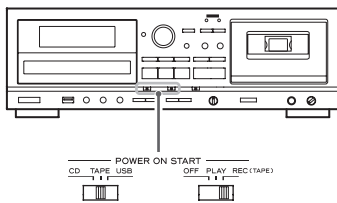

When the power is turned on, and the POWER ON START OFF-PLAY-REC (TAPE) switch for the timer is set to PLAY or REC

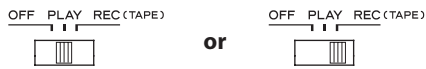

The source set with the POWER ON START CD-TAPE-USB switch starts playback/recording.

The timer recording can only record to cassette tape (page 37).

When the power is turned on, and the POWER ON START OFF-PLAY-REC (TAPE) switch for the timer is set to OFF



The source set with the POWER ON START CD-TAPE-USB switch becomes the active source.

- When you do not want to use the timer, be sure to set the POWER ON START OFF-PLAY-REC (TAPE) switch to the OFF position to prevent accidentally recording over an important cassette tape.

Selecting a source for playback/recording

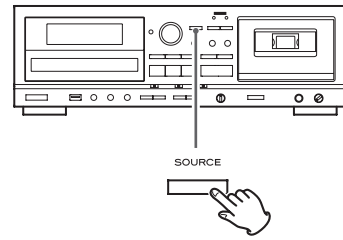

Each time the SOURCE button is pressed, the source changes as follows:

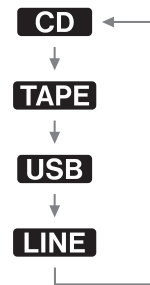

The selected source is shown on upper left of the display.

- During recording, the source cannot be changed.
- Pressing the play button for a source also selects and starts playback of that source.
- Select "LINE" to use an external source connected to the LINE connectors.

Listening to a CD

- 1** Press the SOURCE button repeatedly to select "CD".

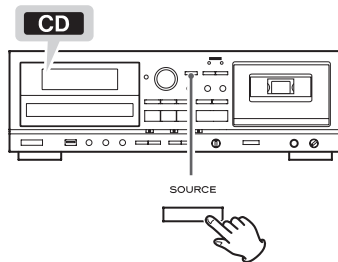

- When a different source is selected, pressing the CD Play (▶) button automatically selects the CD and, if a disc is loaded, starts playback.

- 2** Press the CD OPEN/CLOSE (▲) button to open the disc tray.

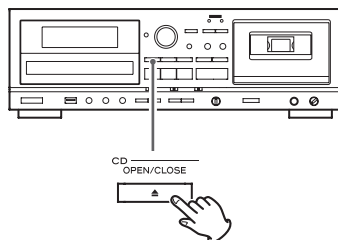

- 3** Place a disc on the tray with the label side up.

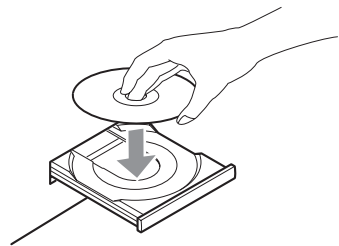

- Always confirm that the disc is centered on the tray. The disc must be centred on the disc tray. If a disc is not correctly loaded, it might not be possible to open the tray again after it has been closed.

ATTENTION

- Do not load more than one disc.
- Do not force the tray by hand when opening and closing it.
- Do not attach adhesive labels or similar materials to either side of a disc.
- Do not use irregularly-shaped discs.

Failure to follow any of the above could cause malfunction.

- 4** Press the CD OPEN/CLOSE (▲) button again to close the tray.

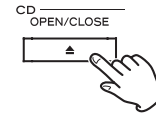

CAUTION

Be careful not to let your finger be pinched by the tray.

Loading a disc takes a few seconds.

During loading, "READING" appears on the display and no buttons will work. Wait until the total number of tracks/files is displayed.

- When no disc is loaded, "NO DISC" is displayed.

- 5** Press the CD Play (▶) button to start playback.

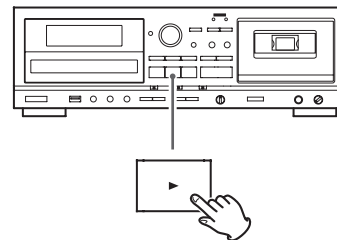

Playback starts from the first track/file on the disc.

- If you load a disc, and then press the CD Play (▶) button without having first closed the disc tray, the disc tray closes and playback starts.
- When playback of all the tracks/files has finished, the unit stops automatically.
- MP3 files that are not placed in folders are automatically put in the "ROOT" folder. Playback starts from the first file in the ROOT folder.
- See page 40 for information about the playback order of MP3 discs.

Suspending playback temporarily (Pause mode)

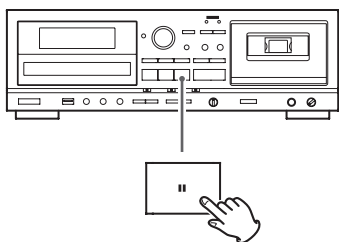

Press the CD Pause (||) button during playback to stop playback at the current position.

To resume playback, press the CD Pause (||) button again or press the CD Play (▶) button.

Stopping playback

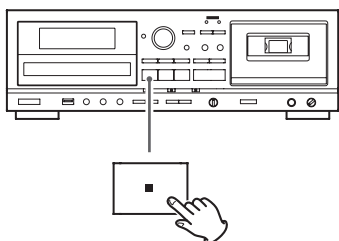

Press the CD Stop (■) button to stop playback.

Opening the disc tray

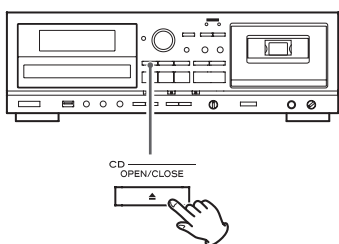

Press the CD OPEN/CLOSE (▲) button to open the disc tray.

- You can also open the tray when in modes other than CD mode.

Search for a part of a track/file

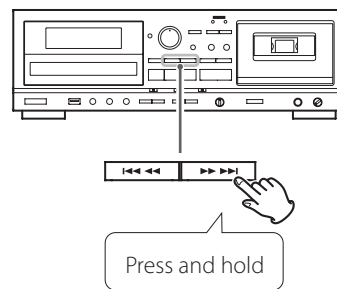

During playback, hold down a CD Search (◀◀ or ▶▶) button to search a part of a track/file. Release it when you find the beginning of the part you want to hear.

Skipping to an earlier or later track/file

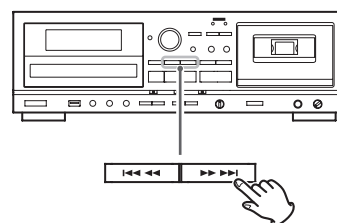

During playback

Press a CD Skip (◀◀/▶▶) button repeatedly until the desired track/file is selected. The selected track/file will be played from the beginning.

- If the ◀◀ button is pressed once during playback, the track/file being played will be played again from its beginning. To return to the beginning of the previous track/file, press the ◀◀ button twice.

When playback is stopped or paused

Press a CD Skip (◀◀/▶▶) button repeatedly to select the track/file you want to hear. Then, press the CD Play (▶) button or CD Pause (||) button to start playback of the selected track/file.

Selecting a folder (MP3 disc)

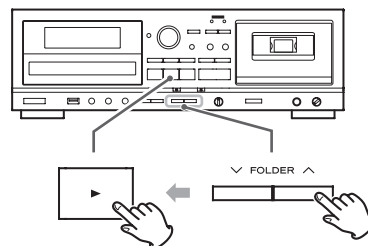

Press the FOLDER (▼/▲) buttons to select a folder. Then, press the CD Play (▶) button to start playback.

Repeat playback

This function can be used in CD and USB modes.

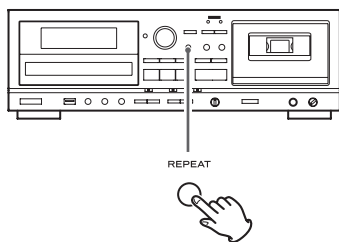

Press the REPEAT button to cycle through the following playback modes:

Audio CD

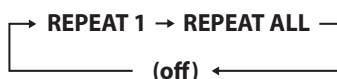

MP3



- If any of the following buttons are pressed, the repeat mode will be canceled.

In CD mode

POWER button, SOURCE button, CD OPEN/CLOSE (▲) button, REPEAT button, SHUFFLE button

In USB mode

POWER button, SOURCE button, REPEAT button, SHUFFLE button

REPEAT 1 (Repeat one track/file)

The track/file being played will be played repeatedly. "REPEAT 1" appears on the display.

- If you use the CD/USB Skip (I◀◀ or ▶▶I) buttons to select a different track/file, that track/file will be played repeatedly.
- You can select a track/file to be repeated when playback is stopped. Press the REPEAT button, select a track/file using the CD/USB Skip (I◀◀ or ▶▶I) buttons, and then press the CD/USB Play (▶) button or CD/USB Pause (■) button to start playback.

REPEAT ALL (Repeat all tracks/files)

All the tracks/files on the disc will be played repeatedly. "REPEAT ALL" appears on the display.

- During program playback, the programmed tracks/files will be played repeatedly.

REPEAT FOLDER (Repeat all the files in a folder) (MP3 only)

All the files in the selected folder will be played repeatedly. "REPEAT FOLDER" appears on the display.

Shuffle playback

This function can be used in CD and USB modes.

Use this function to play the tracks/files on a disc/USB flash drive in random order.

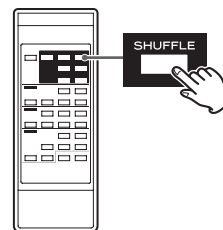

Pressing the SHUFFLE button turns the shuffle mode on and off.

During shuffle playback, "SHUFFLE" appears on the display.

After playing back all tracks/files, the unit exits the "Shuffle" playback mode and stops playback.

To stop shuffle playback, press the CD/USB Stop (■) button.

- If you press the ▶▶I button during shuffle playback, the next track/file will be randomly selected and played. If you press the I◀◀ button, the currently played track/file will be played from the beginning. During shuffle playback, a track/file that has completed playback will not be played again.
- The shuffle function does not work during program playback.
- If any of the following buttons are pressed, shuffle mode will be canceled.

In CD mode

POWER button, SOURCE button, CD OPEN/CLOSE (▲) button, REPEAT button, SHUFFLE button

In USB mode

POWER button, SOURCE button, REPEAT button, SHUFFLE button

Programmed playback

This function can be used in CD and USB modes.

Up to 30 tracks/files can be programmed in the desired order.

- 1** When playback is stopped, press the PROGRAM button to enter program mode.

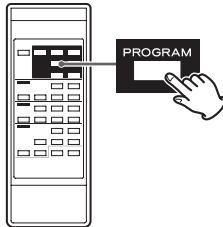

"PROGRAM" blinks and "P-01" appears on the display.

Example when in CD mode



- To stop programming, press the CD/USB Stop (■) button.

- 2** (When programming MP3 files)

Press the CD/USB FOLDER (∨/∧) buttons to select a folder, then press the PROGRAM button.

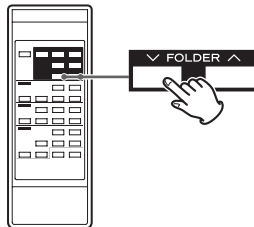

- MP3 files not located in a specific folder are in the "001" (ROOT) folder.

NOTE

The ROOT folder is the top-level folder.

- 3** Press the CD/USB Skip (I◀◀ or ▶▶I) buttons to select a track/file, then press the PROGRAM button.

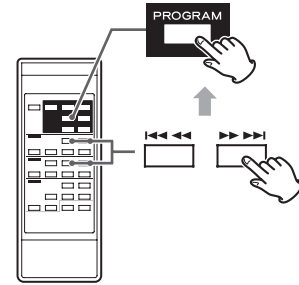

The track/file is programmed, and "P-02" is displayed.

- Repeat steps **2** and **3** to program more tracks/files.
- You can program up to 30 tracks/files.
- To stop programming, press the CD/USB Stop (■) button. Programming is canceled, but the program contents are retained in memory. If you want to restart program playback, press the PROGRAM button, and then press the CD/USB Play (▶) button.

- 4** When the selection of track/file numbers is completed, press the CD/USB Play (▶) button to start program playback.

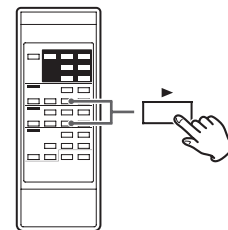

To stop program playback, press the CD/USB Stop (■) button.

- After program playback finishes, press the PROGRAM button and then the CD/USB Play (▶) button to play the program again.
- You can use the CD/USB Skip (I◀◀ and ▶▶I) buttons during program playback to select and play other tracks/files in the program.
- The shuffle function does not work during program playback.
- "REPEAT 1" and "REPEAT ALL" playback are possible during program playback. When set to "REPEAT ALL" mode, the programmed tracks/files will be played repeatedly.

Programmed playback (continued)

Adding tracks/files to the end of the program

When playback is stopped, press the PROGRAM button repeatedly until "TRACK 00" appears on the display.

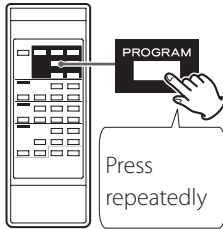

Select a track/file number you want to add using the CD/USB Skip (I◀◀ and ▶▶I) buttons, and then press the PROGRAM button.

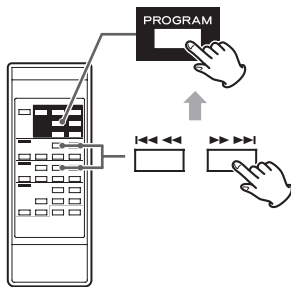

The track/file is added to the end of the program.

Overwriting part of the program

When playback is stopped, press the PROGRAM button repeatedly until the program number of the track that you want to change appears on the display.

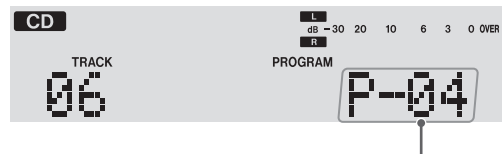
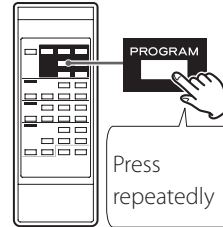

Program number to be changed

Select the track/file number that you want to add using the CD/USB Skip (I◀◀ and ▶▶I) buttons, and then press the PROGRAM button.

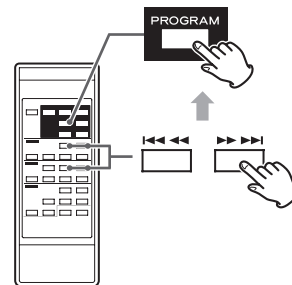

The selected track/file is added to the program, replacing the track that had been at that program number before.

Checking the program order

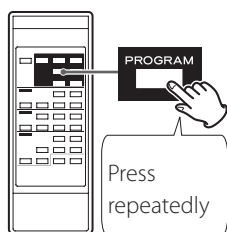

When playback is stopped, press the PROGRAM button repeatedly. The numbers of the programmed tracks/files and their program numbers will be shown in order.

Deleting tracks/files from the program

When playback is stopped, press the PROGRAM button repeatedly **until the program number of the track to be deleted appears** on the display.

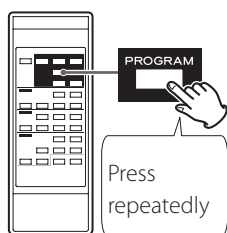

Program number to be deleted

Press the CLEAR button.

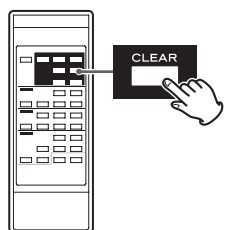

The track/file is deleted from the program.

Clearing the program

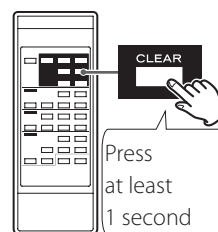

When playback is stopped, press the PROGRAM button, followed by the CLEAR button or CD/USB Stop (■) button more than 1 second.

The PROGRAM indicator disappears and all the contents of the program are cleared.

- If the PROGRAM indicator is not shown, press the PROGRAM button to activate program mode before pressing the CLEAR button.
- If one of the following buttons is pressed, the contents of the program are also cleared.

In CD mode

POWER button, CD OPEN/CLOSE (▲) button, SOURCE button

In USB mode

POWER button, SOURCE button

Exiting program mode

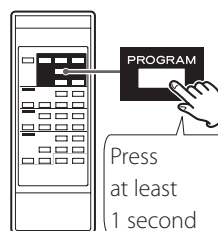

When playback is stopped, press and hold the PROGRAM button more than 1 second or press the CD/USB Stop (■) button. The PROGRAM indicator will disappear.

- This does not clear the contents of the program. Press the PROGRAM button again and then press the CD/USB Play (▶) button if you want to restart program playback.

Listening to a cassette tape

You can play Normal (type I), Chrome (type II) and Metal (type IV) tapes with this unit.

1 Press the SOURCE button repeatedly to select "TAPE".

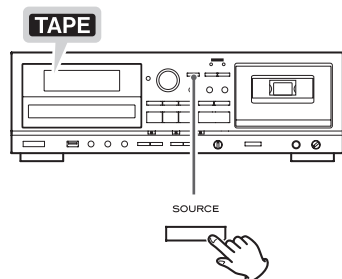

- When a different source is selected, starting tape playback automatically selects the tape.

2 Press the TAPE EJECT (▲) button to open the cassette tape compartment.

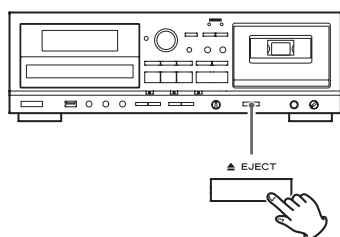

3 Put a cassette tape in the compartment.

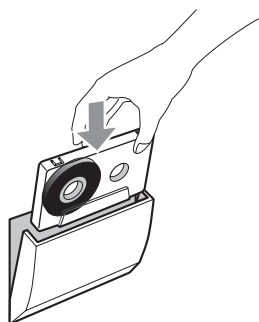

Insert the cassette tape with its open edge facing down and the side that you want to play facing you. Then, close the cassette compartment by pushing its door in.

ATTENTION

- Do not use deformed or slack cassette tapes. The tape could become tangled, and the cassette might become stuck in the unit.
- Do not force the door of the compartment by hand when opening it.

Failure to follow any of the above could cause malfunction.

4 Press the TAPE play (▶) button to start playback.

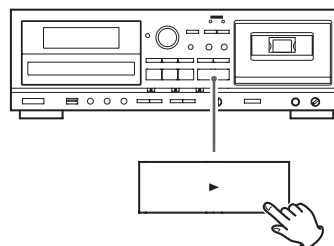

Pausing playback temporarily

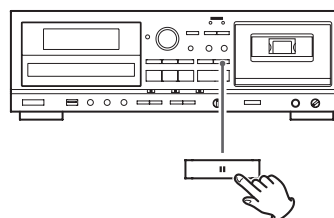

Press the TAPE Pause (||) button during playback to stop playback at the current position.

To resume playback, press the TAPE Pause (||) button again or press the TAPE Play (▶) button.

Stopping playback

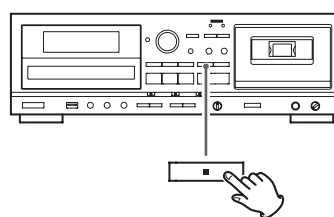

Press the TAPE Stop (■) button to stop playback.

Opening the cassette tape compartment

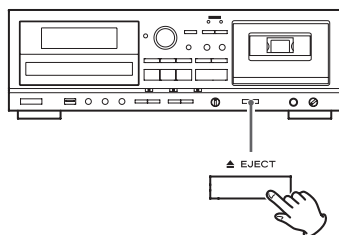

When the tape is stopped, press the TAPE EJECT (\blacktriangle) button to open the cassette tape compartment.

- Do not press the TAPE EJECT (\blacktriangle) button during playback.
- You can also open the compartment when in modes other than TAPE mode.

Fast-forwarding/Rewinding a tape

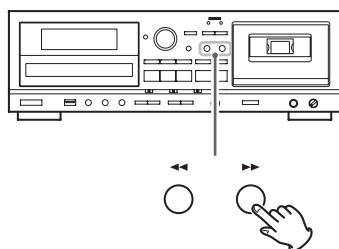

Press the Fast-forward ($\blacktriangleright\blacktriangleright$) button or the Rewind ($\blacktriangleleft\blacktriangleleft$) button to wind the tape rapidly.

Winding stops when the end of the tape is reached. To stop winding before the end, press the TAPE Stop (\blacksquare) button.

- You can wind the tape when CD/USB/LINE is selected as a source. These buttons do not, however, function when in a recording mode.

Pitch control

This control varies the pitch of the music during playback.

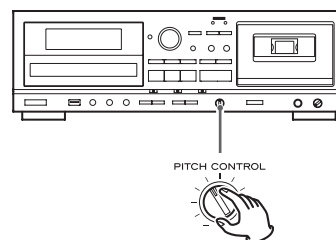

Turning the PITCH CONTROL knob clockwise increases the playback speed and raises the pitch by a maximum of +10%.

Turning the PITCH CONTROL knob counterclockwise reduces the playback speed and lowers the pitch by a maximum of -10%.

- This does not function when recording to tape.
- Keep it set to the 12 o'clock (vertical) position for normal pitch.

Tape counter

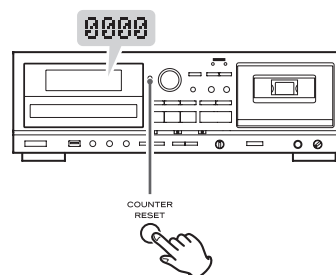

Press the COUNTER RESET button to reset the tape counter to "0000". You can use this function to easily locate any desired point on the tape.

Listening to files on a USB flash drive

ATTENTION

Never turn the unit off or disconnect a USB flash drive when it is being accessed, for example, during writing, playback, recording or the erasure of files. Doing so could damage the unit and the connected USB flash drive.

1 Press the SOURCE button repeatedly to select "USB".

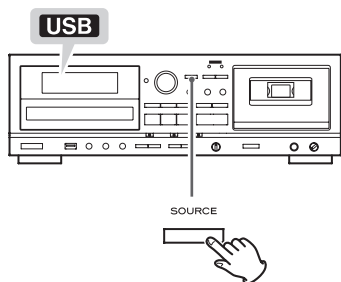

- When a different source is selected, starting USB playback automatically selects the USB mode.

2 Connect an external USB flash drive to the USB port of this unit.

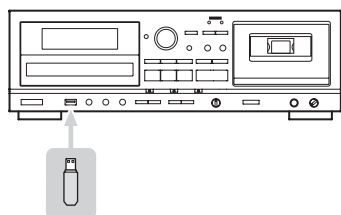

Reading the USB flash drive takes a few seconds. USB flash drives with especially large capacities might take more time. When "READING" is shown while the drive is being read, pressing buttons will have no effect.

- If no MP3 file is on the USB flash drive, "NO MUSIC FILE" is displayed.

3 Press the USB Play (▶) button to start playback.

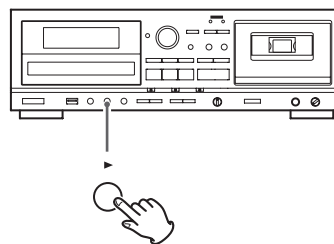

- When playback of all the files has finished, the unit stops automatically.
- MP3 files that are not put in folders are automatically put in the "ROOT" folder. Playback starts from the first file in the ROOT folder.
- See page 40 for information about the playback order of MP3 files.

Pausing playback temporarily

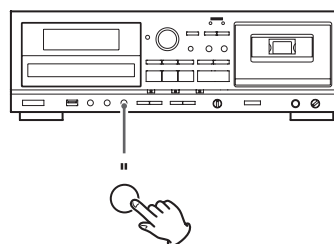

Press the USB Pause (||) button during playback to stop playback at the current position. To resume playback, press the USB Pause (||) button again or press the USB Play (▶) button.

Stopping playback

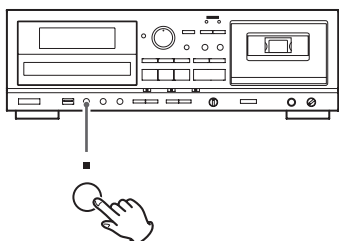

Press the USB Stop (■) button to stop playback.

Search for a part of a file

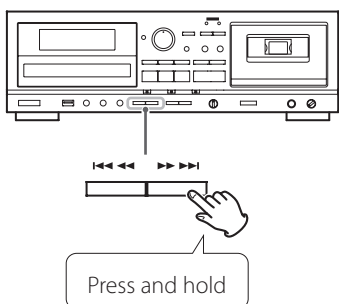

During playback, hold down a USB Search (◀◀ or ▶▶) button to search for a part of a file. Pressing and holding a Search button increases the search speed.

Release it when you find the beginning of the part that you want to hear.

Skipping to an earlier or later file

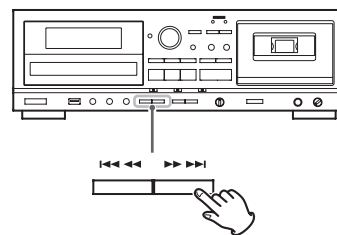

During playback

Press a USB Skip (◀◀/▶▶) button repeatedly until the desired file is selected. The selected file will be played from the beginning.

- If the ◀◀ button is pressed once during playback, the file being played will be played again from the beginning. To return to the beginning of the previous file, press the ◀◀ button twice.

When playback is stopped or paused

Press a USB Skip (◀◀/▶▶) button repeatedly to select the file you want to hear. Then, press the USB Play (▶) button or USB Pause (⏸) button to start playback of the selected file.

Selecting a folder

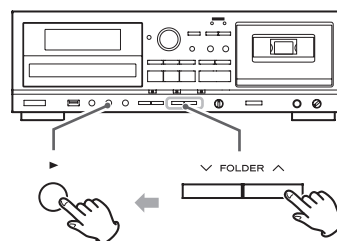

Press the FOLDER (∨/∧) buttons to select a folder. Then, press the USB Play (▶) button to start playback.

Repeat, shuffle and programmed playback

These functions can be used in USB mode.

Please see the following sections for details about using them.

Repeat playback → page 20

Shuffle playback → page 20

Programmed playback → page 21

Recording on a USB flash drive

This unit can record sound from a CD, cassette tape or connected external device in MP3 format to a USB flash drive.

- This unit can also record to cassette tape, but it cannot record to both USB flash drive and tape at the same time.
- Correct recording might not be possible depending on the USB flash drive. If this occurs, try using a different USB flash drive.
- This unit cannot record to a USB flash drive with the timer recording function.
- You can mix in the sound of a mic connected to this unit when recording (page 34).
- When recording from a CD to a USB flash drive, the monitored sound might skip depending on the type of USB flash drive, but this will not affect the recorded data.

ATTENTION

Do not disconnect the USB flash drive during recording. Do not turn the unit off or disconnect the power cord during recording. Doing so might cause damage to the unit and the connected USB flash drive.

About recorded MP3 files

- When recording, "RECORD" folder is automatically created and a subfolder for each source ("CD", "TAPE" or "LINE") is also created in the "RECORD" folder. MP3 files are added to the corresponding subfolder.
- File names are assigned automatically with a numerical endings in order.

When recorded from a CD

"CD001.MP3", "CD002.MP3" ...

If there are, for example, files named "CD004.MP3" and "CD009.MP3" in the USB folder already, and you make a recording, the next new file will be named "CD010.MP3".

When recorded from a cassette tape

"T001.MP3", "T002A.MP3" ...

When record from an external source

"L001.MP3"

- During recording from a tape or LINE input, you can divide the file manually (page 30). In this case, consecutive numbers are added to the ends of the file names.

Example:

If "T001.MP3" is divided, files named "T001.MP3" and "T002.MP3" are created.

- This unit can record up to 999 files to a USB flash drive. However, if the USB flash drive already contains files, those files are included in the maximum total of 999 files when recording.
- The maximum time possible for a recorded file is 240 minutes.
- Tracks recorded onto a USB flash drive are converted to MP3 files at a bit rate of 128 kbps.

1 Connect an external USB flash drive to the USB port of this unit.

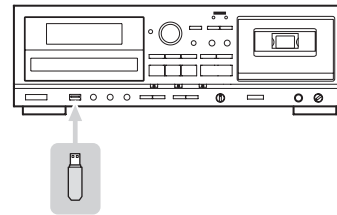

- You cannot record to an external USB flash drive if there is no free space or the device is locked.
- Before recording, check the remaining capacity of the USB flash drive using a PC. You cannot check the remaining memory capacity with this unit.

2 Press the SOURCE button repeatedly to select the source to be recorded (CD, TAPE, or LINE).

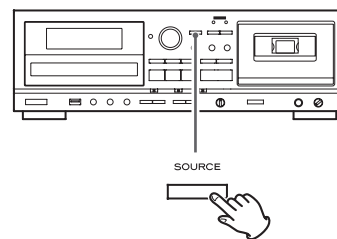

3 Press the RECORD USB button to start recording standby.

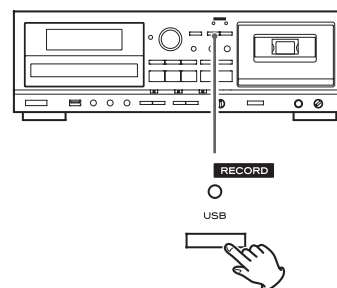

The red indicator above the RECORD USB button and the **REC** icon on the display blink.

- Preparation for USB recording takes a few seconds. USB flash drives with especially large capacities might take more time. When "Record prepare" is shown during preparation, pressing buttons will have no effect.
- To stop recording, press the USB Stop (■) button.

4 (When recording from a tape or an external source) Adjust the recording level.

Before recording, adjust the recording level. Failure to do so could cause the recorded sound to be distorted or noisy.

1. Play the source (cassette tape or external source) to be recorded.
2. Use the REC LEVEL knob to adjust the recording level so that the loudest sound never lights the "OVER" indicator on the peak level meter.

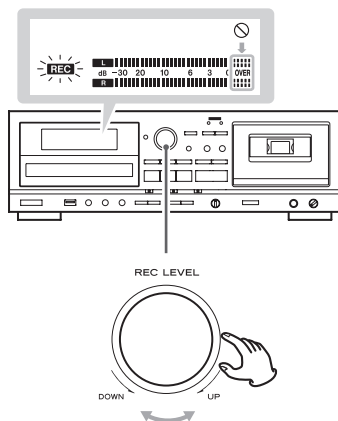

- Different sources to be recorded have different volumes. In order to record at the optimal volume for each source, it is necessary to adjust the recording level for each source.
- When recording from a CD, the recording level does not need to be changed, and it cannot be adjusted.

5 Prepare the recording source.

Recording from a CD

To record all the tracks/files on a CD, stop the disc first. To record only some of the tracks/files on a CD, pause at the beginning of the part that you want to record.

You can also record tracks in programmed order. For information about how to set the program, see page 21.

Recording from a cassette tape

To record the entire tape, rewind the tape to its starting point. To record from the middle of a tape, stop or pause at the point from where you want to start recording.

Recording from an external source

Prepare to start playback of the source device.

Example: Set the source selection of an amplifier.
Set the playback media in a connected player.
To record from a tuner, tune in a station.

6 Press the RECORD USB button again to start recording.

When recording from an external source, you must also start playback of that source.

If the recording source is a CD or cassette tape, that source will automatically start playing back.

- Pressing either the USB Pause (||) or USB Play (▶) button will start recording.

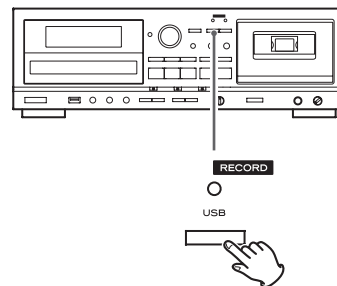

The red indicator above the RECORD USB button and the **REC** icon on the display stop blinking.

- If the USB flash drive runs out of open space during recording, recording stops automatically.
- To pause recording, press the USB Pause (||) button. A second press of the button resumes recording. Pressing the RECORD USB or USB Play (▶) button will also resume recording. You can also resume recording by pressing the source playback button if the recording source is a CD or tape.
- You can mix in the sound of a mic connected to this unit when recording (page 34).
- You cannot mix in the sound of a mic connected to this unit when recording from a CD to a USB flash drive.

Recording from a CD or a cassette tape

When source playback stops, recording also automatically stops. To stop recording, press the USB Stop (■) button. Doing this also stops playback of the recording source.

- When recording from a CD to a USB flash drive, the monitored sound might skip depending on the type of USB flash drive, but this will not affect the recorded data.

Recording from an external source

When source playback stops, recording does not automatically stop. Press the USB Stop (■) button to stop recording.

Recording on a USB flash drive (contd.)

Manual file division

When recording from a tape or a device connected to the LINE inputs, you can manually divide the MP3 file as it is being recorded. This function cannot be used when recording from a CD. A recorded CD will automatically be divided at each track.

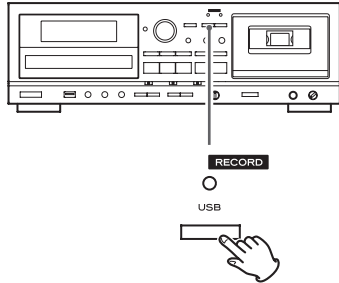

During recording, press the RECORD USB button at the point where you want to divide the recorded file. File division takes about 10 seconds.

- "File increment" appears on the display during division.
- "Record Ending" will appear when you press the USB stop (■) button.

When recording from a tape:

During file division, the tape stops, but almost no gap in the recording should occur.

When recording from the LINE inputs:

During file division, a gap will occur in the recording.

- This unit cannot divide an already recorded MP3 file. This function only works during recording.
- Consecutive numbers are added to the end of the file names after division.

Example:

If "T001.MP3" is divided, files named "T001.MP3" and "T002.MP3" are created.

Erasing files from a USB flash drive

ATTENTION

Do not disconnect the USB flash drive during erasing. Do not turn the unit off or disconnect the power cord during erasing. Doing so might cause damage to the unit and the connected USB flash drive.

Erasing all files

ATTENTION

Using this function will erase all the contents of a USB flash drive. Non-audio files that are not recognized by this unit will also be erased. Confirm that this is acceptable before beginning this operation.

- 1 Press the SOURCE button repeatedly to select "USB".**

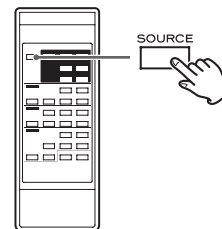

- 2 Connect an external USB flash drive to the USB port of this unit.**

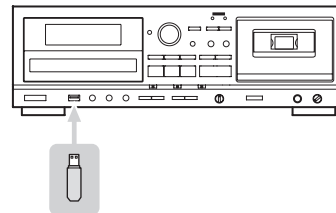

- 3 Press the ERASE button for more than 2 seconds.**

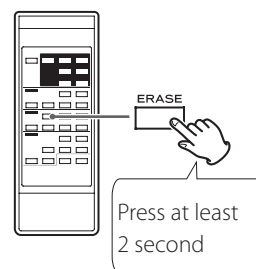

"Erase all?" appears on the display.

- 4 Within 6 seconds, press the ERASE button again.**



The USB flash drive is completely erased. "NO MUSIC FILE" appears on the display.

Recording on a cassette tape

Erasing a file

1 Select the file that you want to delete (page 27).

2 Press the ERASE button.

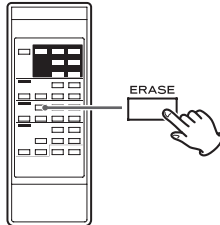

"Erase File?" appears on the display.

3 Within 6 seconds, press the ERASE button again.

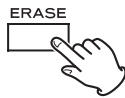

"Erasing" appears on the display, the file currently being played is erased, and playback stops.

This unit can record sound from a CD, USB flash drive, or connected external device to a cassette tape.

You can record on Normal (type I) and Chrome (type II) tapes with this unit. Metal (type IV) cannot be recorded with this unit.

- You can mix in the sound of a mic connected to this unit when recording (page 34).
- This unit can also record to a USB flash drive, but it cannot record to both USB flash drive and tape at the same time.

ATTENTION

Never turn the power off or disconnect the power cord during recording. Doing so could damage this unit and connected equipment.

1 Put a cassette tape in the compartment.

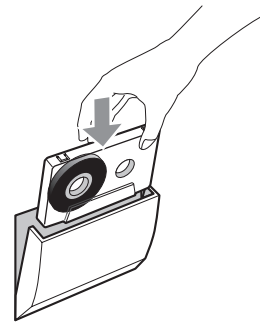

- If the erasure prevention tabs of the cassette tape have been broken off, put pieces of adhesive tape over the hole(s).

2 Press the SOURCE button repeatedly to select the source to be recorded (CD, USB, or LINE).

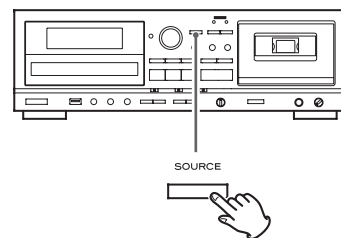

Recording on a cassette tape (continued)

- 3** Press the **RECORD TAPE** button to start recording standby.

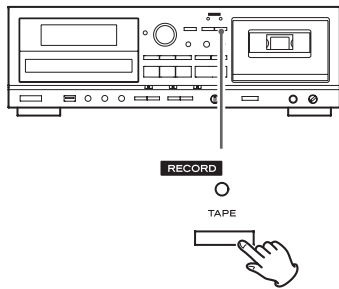

The red indicator above the RECORD TAPE button and the **REC** icons on the display blink.

- To stop recording, press the TAPE Stop (■) button.

- 4** **Adjust the recording level.**

Before recording, adjust the recording level. Failure to do so could cause the recorded sound to be distorted or noisy.

1. Play the source (external source) to be recorded.
2. Adjust the REC LEVEL knob so that the peak level meter never exceeds 0 continuously.

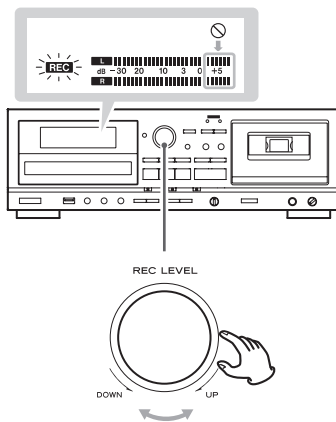

- Different sources to be recorded have different volumes. In order to record at the optimal volume for each source, it is necessary to adjust the recording level for each source.

- 5** **Prepare a recording source.**

Recording from a CD

To record all the tracks/files on a CD, stop the disc first. To record only some of the tracks/files on a CD, pause at the beginning of the part that you want to record.

You can also record tracks in programmed order. For information about how to set the program, see page 21.

Recording from a USB flash drive

To record the entire contents of the USB flash drive, stop the unit. To record from the middle of the USB flash drive, pause at the point from where you want to start recording.

You can also record tracks in programmed order. For information about how to set the program, see page 21.

- See page 40 for information about the playback order of MP3 files.

Recording from an external source

Prepare to start playback of the source device.

- Example:** Set the source selection of an amplifier.
Set the playback media in a connected player.
To record from a tuner, tune in a station.

6 Press the RECORD TAPE button again to start recording.

When recording from an external source, you must also start playback of the source.

If the recording source is a CD or USB flash drive, that source will automatically start playing back.

- Pressing either the TAPE Pause (⏸) or TAPE Play (▶) button will start recording.

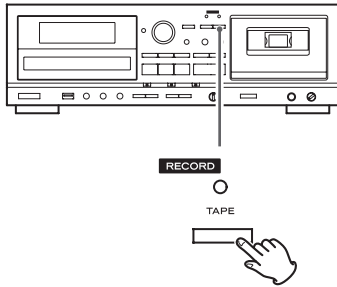

The red indicator above the RECORD TAPE button and the **REC** icon on the display stop blinking.

- To pause recording, press the TAPE Pause (⏸) button. Press the button again to resume recording.

Pressing the RECORD TAPE or TAPE Play (▶) button will also resume recording. You can also resume recording by pressing the source playback button if the recording source is a CD or USB flash drive.

Recording from a CD or a USB flash drive

When source playback stops, recording also automatically stops. To stop recording, press the TAPE Stop (■) button. Doing this also stops playback of the recording source.

Recording from an external source

When source playback stops, recording does not automatically stop. Press the TAPE Stop (■) button to stop recording.

Erasing recordings

When you make a recording, the tape is overwritten (the previous recording is erased). You can erase a tape recording by setting the recording level to MIN and recording silence.

1 Press the TAPE RECORD button to start recording standby.

2 Set the REC LEVEL control to the minimum MIN position.

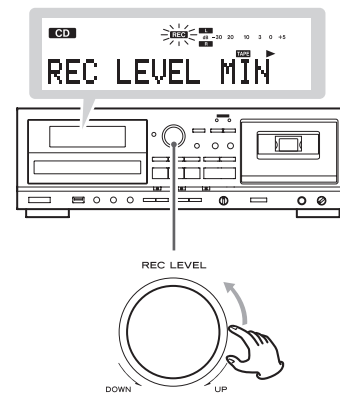

3 Press the TAPE RECORD button to start erasing (by recording silence).

Mic mixing with playback and recording

When the input source is USB, LINE or TAPE, you can mix sound from a mic connected to this unit during playback and recording. You can also monitor or record only the sound from the mic. Connect an amplifier to this unit, and use it to check the mic sound.

Connecting a mic

Use a mono dynamic mic.

This unit does not support mics that require power to be supplied or stereo mics.

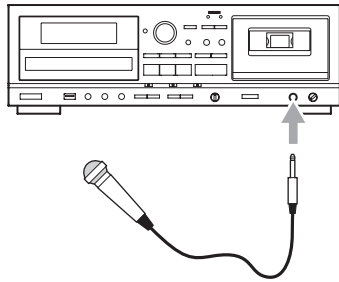

Connect the mic plug to the MIC connector on the front of the unit.

- Set the MIC LEVEL knob to MIN before connecting a mic and when not using a mic.
- Sound from the mic will start being output about five seconds after the unit is turned on.

Mic mixing with playback

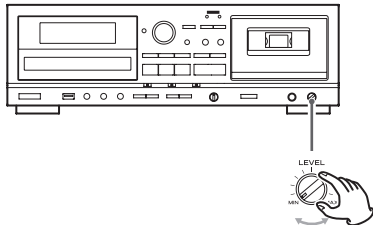

While inputting sound with the mic, turn the MIC LEVEL knob to adjust the level.

- The volume is at its lowest level at MIN and highest at MAX.
- You can mix and output the mic sound with playback from any source (CD, USB, TAPE or LINE).

Mic mixing with recording

This unit can record to a cassette tape and USB flash drive.

Connect the mic plug to the MIC connector on the front of the unit, and follow the recording procedures (pages 28 and 31) to record. In the "Adjust the recording level" step of the recording procedures, adjust both the source and mic levels as follows.

1 Adjust the source level.

Example of display during USB recording

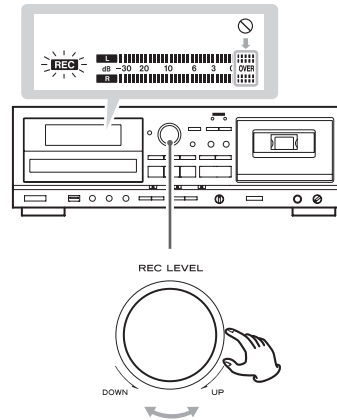

Play the source back and adjust the REC LEVEL knob so that the level is slightly low.

2 Adjust the mic level.

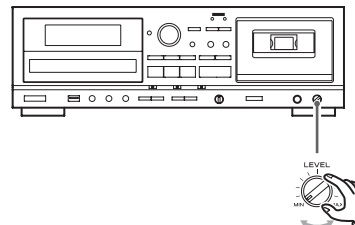

While inputting sound with the mic, turn the MIC LEVEL knob to adjust the balance between the source and mic sounds.

3 Adjust the overall level.

Example of display during USB recording

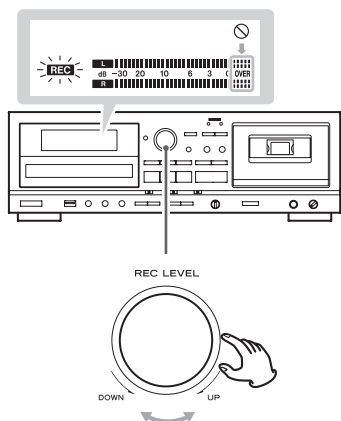

Play the source back and, while inputting the mic sound, adjust the REC LEVEL knob so that the peak level meter never exceeds 0 continuously.

After completing adjustment, continue to the next recording procedure.

- The volume may differ depending on the recording source. In order to record different sources at appropriate volumes, you must adjust the recording level for each source.
- The mic sound will be placed equally in both left and right channels so that it sounds centered.
- When recording with a mic, be careful to lower the volume from speakers and keep the mic away from speakers to prevent feedback.
- The mic sound cannot be recorded when recording from a CD to a USB flash drive.
- Set the MIC LEVEL knob to MIN when not using a mic.

Feedback explanation

Feedback is when sound output from a speaker is picked up by a mic and returned causing oscillation. This could cause very loud noise that could even damage speakers.

Echo mode

The ECHO MODE switch can be set to add an echo to the mic input.

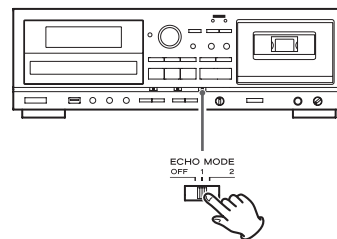

OFF

No echo

1

Light echo

2

Heavy echo

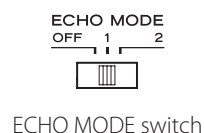

- Echo is only applied to the mic input. It does not affect other analog sound inputs.
- You can mix and output the mic sound with playback from any input source (CD, USB, TAPE or LINE).

Echo explanation

This adds reverberations to the original sound. The original sound is repeated with various amounts of delay and damping over time to produce an almost natural reverberation sound like in a hall or studio.

Timer-controlled playback and recording

Connecting a commercially-available programmable timer to your audio setup lets you wake up to your favorite music or start recording at specified times.

- The source for timer playback must be CD, TAPE or USB. Timer playback does not work with external devices connected to the LINE inputs.
- The timer recording source can only be an external device connected to the LINE inputs. And the timer recording can only record to cassette tape.

Connections

Referring to the illustration below, connect your audio equipment.

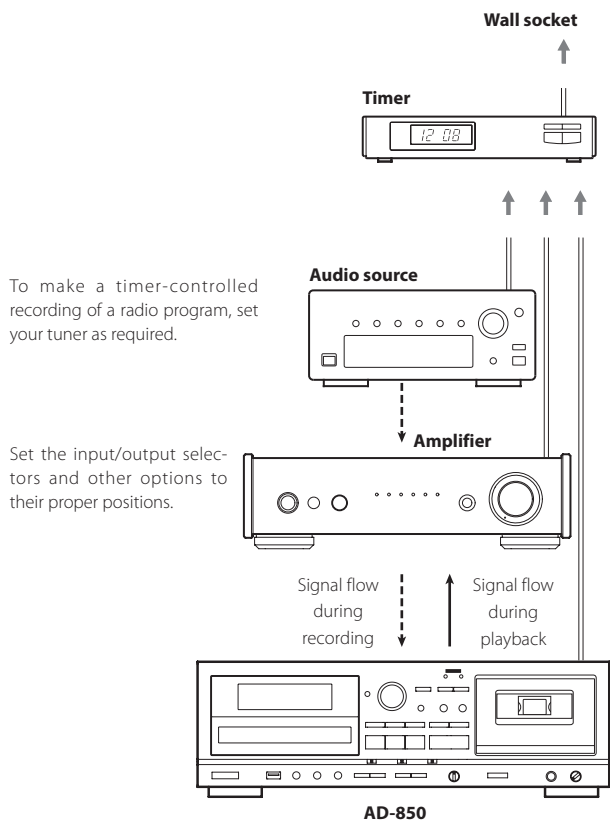

! Complete all other connections before turning the unit on.

- Read the instructions of each device that you intend to use with this unit.
- Be sure to connect each plug securely. Do not bundle connecting cables with power cords. Doing so could cause noise.

Timer-Controlled Playback (CD USB TAPE)

- The source for timer playback must be CD, TAPE or USB. Timer playback does not work with an external device connected to the LINE input.

1 Connect this unit and a stereo system to a commercially-available programmable timer (see the previous section).

2 Set the power switch of all components to ON.

3 Prepare the source for timer playback.

4 Set the POWER ON START CD-TAPE-USB switch to the desired source for timer playback.

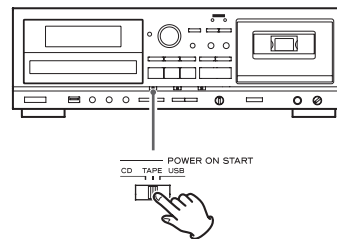

5 Set the POWER ON START OFF-PLAY-REC (TAPE) switch to the PLAY position.

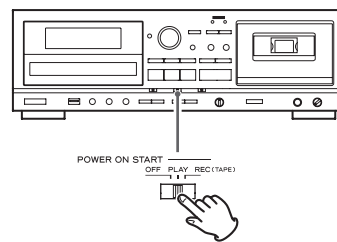

"TIMER" appears on this unit's display.

6 Set the programmable timer to your desired start (power on) and stop (power off) times.

When this setting is completed, the power to all components should be turned off.

At this time, do not press this unit's POWER button. Leave the button pushed in (the on position). If the POWER button is in the off position, timer playback will not function.

When the preset start time is reached, power will be supplied and playback will start automatically.

- When you do not want to use the timer, set the POWER ON START OFF-PLAY-REC (TAPE) switch to the OFF position.

Timer-Controlled Recording (**LINE** → **TAPE**)

- The timer recording source can only be an external device connected to the LINE inputs. And the timer recording can only record to cassette tape.

(Example: Recording a broadcast program)

1 Connect this unit and a stereo system to a commercially-available programmable timer (see page 36).

2 Set the power switches of all components to ON.

3 Prepare the cassette tape that you want to record to with timer recording.

If the erasure prevention tabs of the cassette tape have been broken off, put pieces of adhesive tape over the hole(s).

You can record on Normal (type I) and Chrome (type II) tapes with this unit.

ATTENTION

Load the cassette tape with the side to be recorded facing forward. Be careful not to put a tape in backward and accidentally erase an important recording.

4 Set the POWER ON START CD-TAPE-USB switch to TAPE.

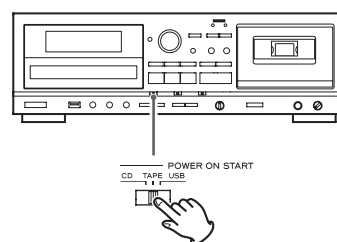

- This function cannot be used to record to USB flash drives. It can only be used to record to cassette tapes.

5 Set the POWER ON START OFF-PLAY-REC (TAPE) switch to the REC position.

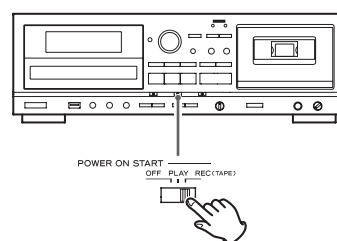

"TIMER" and **REC** appear on this unit's display.

- If the POWER ON START CD-TAPE-USB switch is not set to TAPE, "INVALID" will be shown and timer recording will not be possible.

6 Tune in the station that you want to record (when recording from radio).

Timer-controlled playback and recording (contd.)

7 Adjust the recording level.

Failure to do so could cause the recorded sound to be distorted or noisy.

Adjust the REC LEVEL knob so that the peak level meter never exceeds 0 continuously.

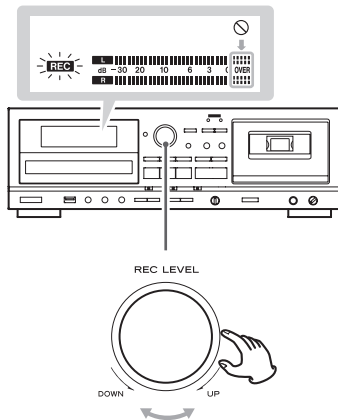

8 Set the programmable timer to your desired start (power on) and stop (power off) times.

When this setting is completed, the power to all components will be switched off.

Automatic power saving function

ATTENTION

The automatic power saving function is only included in European models.

The automatic power saving function is ON when this unit is shipped new, so it will automatically enter standby if 30 minutes pass under the conditions shown below.

Status	CD	USB flash drive	Cassette tape
No disc , cassette tape or connection	✓	✓	✓
Stopped	✓	✓	✓
Recording paused	/	-	-

- ✓ Automatic power saving function active
- Automatic power saving function not active
- / Not applicable

To reactivate the unit after it has entered standby automatically, press any button on the main unit or the remote control.

- If pressing the POWER button on the main unit, you must press it twice.

Changing the automatic power saving setting

1 Press the SOURCE button to select CD.

2 Press the CD OPEN/CLOSE (▲) button to open the disc tray.

ATTENTION

- Do not close the disc tray until the following steps are completed.
- The disc tray will close automatically if one minute passes without operation.

3 Press the REPEAT button for at least 5 seconds to show the current setting ("ERP ON" or "ERP OFF").

4 Use the CD Skip (|◀◀/▶▶|) buttons to change the setting, and press the REPEAT button to confirm the change.

5 Press the CD OPEN/CLOSE button to close the disc tray.

If you experience a problem with the unit, please take a moment to review the following information before requesting service. Moreover, the problem might be caused by something other than this unit. Please also check the operation of the connected units.

If this product still does not operate correctly, contact the retailer where you purchased it.

General

No power

- ➔ Check the connection to the AC power source. Confirm that the AC source is not a switched outlet, and, if it is, that the switch is turned on. Confirm that there is power to the AC outlet by plugging another device such as a lamp or a fan into the outlet.

The unit turns off automatically (European models only).

- ➔ This is because the automatic power saving function turned off. Press any button on the main unit or the remote control to turn it on. Change the automatic power saving setting if necessary (page 38).

Remote control does not work.

- ➔ Press the POWER switch of the main unit to turn it on.
- ➔ If the batteries are exhausted, change the batteries.
- ➔ Use the remote control within its effective range (16 ft/5 m) and point it toward the remote sensor on the front panel.
- ➔ Make sure that there are no obstacles between the remote control and the main unit.
- ➔ If a fluorescent light is near the unit, turn it off.

Other devices with remote controls operate incorrectly.

- ➔ Other devices with remote controls might operate incorrectly because of infrared light "overspill" when you operate the remote control of this unit.

Buttons do not work properly.

- ➔ If another operation is still in process, wait a moment and try again.

No sound or only a very low sound level is heard.

- ➔ Check the connections to the amplifier.
- ➔ Check that the speakers and other audio components are connected securely.
- ➔ Check the operation of the connected component.
- ➔ There might be a ⊕/⊖ short in a speaker cable. Check the speaker cables.
- ➔ Select the correct input source using the SOURCE button.

Severe hum or noise is heard.

- ➔ Place the unit as far away from TVs as possible.

CD player

Will not play

- ➔ Load a disc with the label side up.
- ➔ If the disc is dirty, clean the surface of the disc. If the disc is scratched or has any sticky substance on its surface, do not play the disc until you have corrected the condition of the disc. Never under any circumstances use after-market stick-on labels or "disc enhancement" devices that sit on top of or wrap around a disc.
- ➔ If a blank disc has been loaded, load a prerecorded disc.
- ➔ Depending on the disc and other factors, playback of some CD-R/RW discs might not be possible. Try again with another disc.
- ➔ You cannot play unfinalized CD-R/RW discs. Finalize such a disc in a CD recorder and try again.

Sound skips.

- ➔ Place the unit in a stable place to avoid vibrations and shocks.
- ➔ If the disc is dirty, clean its surface.
- ➔ Do not use scratched, damaged or warped discs.

Cassette tape recorder

Cassette tape compartment does not close.

- ➔ The cassette tape is not properly loaded. Reinsert it.

Sound quality is poor.

- ➔ Clean the heads (page 40).

Playback speed seems somewhat fast or slow.

- ➔ Check the pitch control setting (page 25).

Cannot record

- ➔ If the erasure prevention tabs on top of the cassette are broken off, cover the holes using pieces of adhesive tape.
- ➔ Check the recording level setting (page 32).

USB flash drive

No sound even if the USB Play (▶) button is pressed.

- ➔ Confirm that there are MP3 files on the USB flash drive.
- ➔ File formats other than MP3 (e.g. MPEG 1 LAYER 2 file) cannot be played.

Cannot record

- ➔ Confirm that the USB flash drive has open space.
- ➔ Confirm that the USB flash drive is not locked.
- ➔ When record from an analog source, check the recording level setting (page 29).
- ➔ Correct recording might not be possible depending on the USB flash drive. If this occurs, change to a different USB flash drive. Recording to all USB flash drives using this unit is not guaranteed.

Monitored sound skips.

- ➔ When recording from a CD to a USB flash drive, the monitored sound might skip depending on the type of USB flash drive, but this will not affect the recorded data.

MP3 files

Unknown characters are displayed on the display panel.

- ➔ This unit cannot display double-byte symbols and characters (such as Japanese and Chinese) correctly. MP3 file names must only be alphanumeric characters to be shown properly.

"No title", "No artist" or "No album" appears on the display.

- ➔ ID3 tag information for the music file is missing. Edit the title, artist and/or album information of the song on a PC using a suitable application.

Since this device uses a microcontroller, external noise and other interference can cause the unit to malfunction. If this occurs, turn the power off and, after waiting for about one minute, restart operation.

MP3 playback order

MP3 files on a CD or a USB flash drive can be stored in folders in the same way that files are managed on a computer. Moreover, multiple folders can be contained inside another folder.

Here is an example of the file and folder structure of an MP3 disc or a USB flash drive, showing the order of the folders (001 "ROOT" to 005) and the playback order of the files (1 to 9).

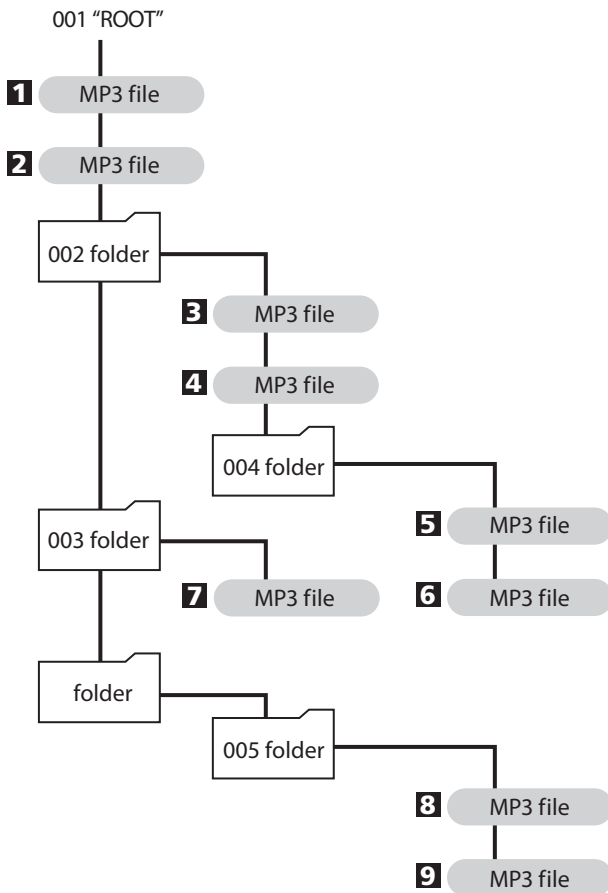

- Files will be shown and played back in the following order.
USB: the order that MP3 files were copied
CD: ASCII-code order

Maintenance

If the surface of the unit gets dirty, wipe it with a soft cloth or use diluted mild liquid soap. Allow the surface of the unit to dry completely before using.

⚠ For safety, disconnect the power cord from the outlet before cleaning.

- Never spray liquid directly on this unit.
- Do not use thinner or alcohol as they could damage the surface of the unit.

Cleaning the cassette deck

A dirty head can cause poor sound quality or the sound to skip. Dirt on the tape tracking roller might catch the tape.

Clean the head, pinch roller, and capstan with a cotton applicator dampened with a commercially-available cleaning solution about every ten hours of use.

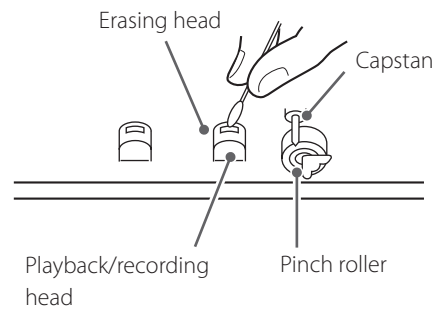

- Do not put a cassette tape in the cassette holder of the unit until the cleaning solution on the head dries.

Specifications

CD Player

Pickup	3-beam, semiconductor laser
Digital filter	8-times oversampling
Frequency response	20 Hz – 20 kHz, ± 2 dB
Total harmonic distortion	0.02% or less (1 kHz)
Signal-to-noise ratio (S/N)	.87 dB or more (IHF-A)
Analog output	2.0 V (RCA)

Cassette tape player

Track system	4-track, 2-channel stereo
Heads	Record/playback $\times 1$, erase $\times 1$
Type of tape	Cassette tape C-46/60
Tape speed	4.76 cm/sec.
Motor	DC servo motor $\times 1$
Pitch control	$\pm 10\%$ (playback only)
Wow and flutter	0.25% (W. RMS)
Frequency response (overall)	50–12,000 Hz ± 3 dB, chrome 50–12,000 Hz ± 3 dB, normal
Signal-to-noise ratio (overall)	59 dB (3% THD level, weighted)
Rewinding time	Approx. 120 sec. (with C-60)
Line input (RCA)	.462 mV (input impedance of 50 k Ω or more)
Line output (RCA)	.462 mV (load impedance of 50 k Ω or more)

USB

Interface	USB 1.1 FULL SPEED (12 Mbps)
Playback	
Frequency response	20 Hz – 20,000 Hz (± 2 dB)
Signal-to-noise ratio	.85 dB or more
Playback bit rate	.8–320 kbps
Recording	
Frequency response	
CD \rightarrow USB	20 Hz – 15 kHz (± 3 dB)
LINE \rightarrow USB	100 Hz – 15 kHz (± 3 dB)
Signal-to-noise ratio	.85 dB or more
Record bit rate	128 kbps

Microphone input

Mic input connector	6.3mm mono (standard jack)
Nominal input level	0.78 mV (–60 dBm)
Input impedance	.47 k Ω or more
Power supply function	None

General

Power requirement	
Model for Europe	AC 230 V, 50 Hz
Model for USA/Canada	AC 120 V, 60 Hz
Model for Korea	AC 220 V, 60 Hz
Power consumption	14 W
Dimensions (W \times H \times D)	435 \times 145 \times 288 mm (17 1/4" \times 5 3/4" \times 11 3/8") (including protrusions)
Weight (Net)	
Model for Europe/Korea	5.0 kg (11 1/8 lb)
Model for USA/Canada	4.8 kg (10 5/8 lb)
Operating temperature	+5°C to +35°C
Operating humidity	.5% to 85% (no condensation)
Storage temperature	–20°C to +55°C

Included Accessories

Remote control (RC-1329)	$\times 1$
Batteries (AAA) for remote control	$\times 2$
RCA audio cables	$\times 2$
Owner's manual (this document)	$\times 1$
Quick start guide for recording	$\times 1$

- Design and specifications are subject to change without notice.
- Weight and dimensions are approximate.
- Illustrations may differ slightly from production models.

INSTRUCTIONS DE SÉCURITÉ IMPORTANTES

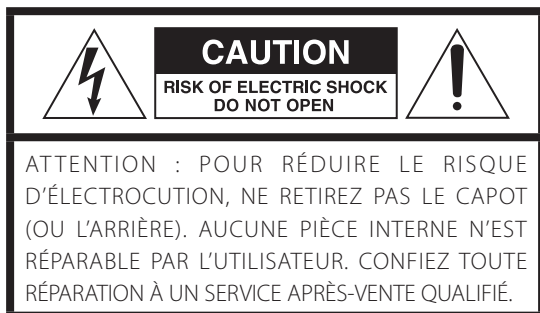

Le symbole d'éclair à tête de flèche dans un triangle équilatéral sert à prévenir l'utilisateur de la présence dans l'enceinte du produit d'une « tension dangereuse » non isolée d'une grandeur suffisante pour constituer un risque d'électrocution pour les personnes.



Le point d'exclamation dans un triangle équilatéral sert à prévenir l'utilisateur de la présence d'instructions importantes de fonctionnement et de maintenance (entretien) dans les documents accompagnant l'appareil.

AVERTISSEMENT : POUR PRÉVENIR LES RISQUES D'INCENDIE ET D'ÉLECTROCUTION, N'EXPOSEZ PAS CET APPAREIL À LA PLUIE NI À L'HUMIDITÉ.

ATTENTION

- NE RETIREZ PAS LES CAPOTS EXTERNES OU BOÎTIERS POUR EXPOSER L'ÉLECTRONIQUE. AUCUNE PIÈCE INTERNE N'EST RÉPARABLE PAR L'UTILISATEUR.
- SI VOUS RENCONTREZ DES PROBLÈMES AVEC CE PRODUIT, CONTACTEZ LE MAGASIN OÙ VOUS AVEZ ACHETÉ L'UNITÉ. N'UTILISEZ PAS LE PRODUIT TANT QU'IL N'A PAS ÉTÉ RÉPARÉ.
- L'UTILISATION DE COMMANDES, DE RÉGLAGES OU LE SUIVI DE PROCÉDURES AUTRES QUE CE QUI EST DÉCRIT DANS CE DOCUMENT PEUT PROVOQUER UNE EXPOSITION À UN RAYONNEMENT DANGEREUX.

AUX USA/CANADA, UTILISEZ UNIQUEMENT UNE TENSION D'ALIMENTATION DE 120 V.

- 1) Lisez ces instructions.
 - 2) Conservez ces instructions.
 - 3) Tenez compte de tous les avertissements.
 - 4) Suivez toutes les instructions.
 - 5) N'utilisez pas cet appareil avec de l'eau à proximité.
 - 6) Ne nettoyez l'appareil qu'avec un chiffon sec.
 - 7) Ne bloquez aucune ouverture de ventilation. Installez-le conformément aux instructions du fabricant.
 - 8) N'installez pas l'appareil près de sources de chaleur telles que des radiateurs, bouches de chauffage, poêles ou autres appareils (y compris des amplificateurs) dégageant de la chaleur.
 - 9) Ne neutralisez pas la fonction de sécurité de la fiche polarisée ou de terre. Une fiche polarisée a deux broches, l'une plus large que l'autre. Une fiche de terre a deux broches identiques et une troisième broche pour la mise à la terre. La broche plus large ou la troisième broche servent à votre sécurité. Si la fiche fournie n'entre pas dans votre prise, consultez un électricien pour le remplacement de la prise obsolète.
 - 10) Évitez de marcher sur le cordon d'alimentation et de le pincer, en particulier au niveau des fiches, des prises secteur, et du point de sortie de l'appareil.
 - 11) N'utilisez que des fixations/accessoires spécifiés par le fabricant.
 - 12) Utilisez-le uniquement avec des chariots, socles, trépieds, supports ou tables spécifiés par le fabricant ou vendus avec l'appareil. Si un chariot est utilisé, faites attention à ne pas être blessé par un renversement lors du déplacement de l'ensemble chariot/appareil.
 - 13) Débranchez cet appareil en cas d'orage ou de non utilisation prolongée.
 - 14) Confiez toute réparation à des techniciens de maintenance qualifiés. Une réparation est nécessaire si l'appareil a été endommagé d'une quelconque façon, par exemple si le cordon ou la fiche d'alimentation est endommagé, si du liquide a été renversé sur l'appareil ou si des objets sont tombés dedans, si l'appareil a été exposé à la pluie ou à l'humidité, s'il ne fonctionne pas normalement, ou s'il est tombé.
- L'appareil tire un courant nominal de veille de la prise secteur quand son interrupteur POWER ou STANDBY/ON n'est pas en position ON.
 - La fiche secteur est utilisée comme dispositif de déconnexion et doit donc toujours rester disponible.
 - Des précautions doivent être prises en cas d'utilisation d'écouteurs ou d'un casque avec le produit car une pression sonore excessive (volume trop fort) dans les écouteurs ou dans le casque peut causer une perte auditive.



ATTENTION

- N'exposez pas cet appareil aux gouttes ni aux éclaboussures.
- Ne placez pas d'objet rempli de liquide sur l'appareil, comme par exemple un vase.
- N'installez pas cet appareil dans un espace confiné comme une bibliothèque ou un meuble similaire.
- L'appareil doit être placé suffisamment près de la prise de courant pour que vous puissiez à tout moment attraper facilement la fiche du cordon d'alimentation.
- Si le produit utilise des piles/batteries (y compris un pack de batteries ou des piles installées), elles ne doivent pas être exposées au soleil, au feu ou à une chaleur excessive.
- PRÉCAUTION pour les produits qui utilisent des batteries remplaçables au lithium : remplacer une batterie par un modèle incorrect entraîne un risque d'explosion. Remplacez-les uniquement par un type identique ou équivalent.

Précautions concernant les piles

Un mauvais emploi des piles peut entraîner leur rupture ou leur fuite, avec pour conséquence un incendie, des blessures ou la salissure des objets proches. Veuillez lire et suivre attentivement les précautions suivantes.

- Veillez à insérer les piles avec leurs pôles positif (+) et négatif (-) correctement orientés.
- Utilisez des piles du même type. N'utilisez jamais des types de pile différents ensemble.
- Si la télécommande doit rester inutilisée durant une période prolongée (plus d'un mois), retirez ses piles pour éviter qu'elles ne coulent.
- Si les piles coulent, essuyez le liquide dans le compartiment des piles et remplacez les piles par des neuves.
- N'utilisez pas de piles d'un type autre que celui spécifié. Ne mélangez pas des piles neuves avec des anciennes et n'utilisez pas ensemble des types de pile différents.
- Ne chauffez pas et ne démontez pas les piles. Ne jetez jamais les piles dans un feu ou dans de l'eau.
- Ne conservez et ne transportez pas les piles avec d'autres objets métalliques. Les piles pourraient entrer en court-circuit, couler ou exploser.
- Ne rechargez jamais une batterie sans avoir vérifié qu'elle peut l'être.

Informations sur le laser

Ce produit contient un système laser à semi-conducteur dans son boîtier et est répertorié comme « PRODUIT LASER DE CLASSE 1 ». Pour éviter d'être exposé au faisceau laser, n'essayez pas d'ouvrir le boîtier.

Laser :

Type :	EP-C101
Fabricant :	GUANGDONG EVER BRIGHT GROUP CO.,LTD
Puissance laser :	moins de 1 mW sur la lentille de l'objectif
Longueur d'onde :	790 ±25 nm

ATTENTION

Les changements ou modifications non expressément approuvés par la partie responsable de la conformité peuvent invalider le droit de l'utilisateur à faire fonctionner l'équipement.

Modèle pour le Canada

Déclaration de conformité d'Industrie Canada :
CET APPAREIL NUMÉRIQUE DE LA CLASSE B EST CONFORME À LA
NORME NMB-003 DU CANADA

Modèle pour l'Europe



Ce produit est conforme aux directives européennes et aux autres réglementations de la Commission européenne.

Pour les consommateurs européens

Mise au rebut des équipements électriques et électroniques et des piles et/ou accumulateurs

- Tout équipement électrique/électronique et pile/accumulateur hors d'usage doit être traité séparément de la collecte municipale d'ordures ménagères dans des points de collecte désignés par le gouvernement ou les autorités locales.
- En vous débarrassant correctement des équipements électriques/électroniques et piles/accumulateurs hors d'usage, vous contribuerez à la sauvegarde de précieuses ressources et à la prévention de potentiels effets négatifs sur la santé humaine et l'environnement.
- Le traitement incorrect des équipements électriques/électroniques et piles/accumulateurs hors d'usage peut avoir des effets graves sur l'environnement et la santé humaine en raison de la présence de substances dangereuses dans les équipements.
- Le symbole de déchets d'équipements électriques et électroniques (DEEE), qui représente une poubelle à roulettes barrée d'une croix, indique que les équipements électriques/électroniques et piles/accumulateurs doivent être collectés et traités séparément des déchets ménagers.



Pb, Hg, Cd

- Si une pile ou un accumulateur contient plus que les valeurs de plomb (Pb), mercure (Hg) et/ou cadmium (Cd) spécifiées dans la directive sur les piles et accumulateurs (2006/66/CE), alors les symboles chimiques de ces éléments seront indiqués sous le symbole DEEE.
- Des systèmes de retour et de collecte sont disponibles pour l'utilisateur final. Pour des informations plus détaillées sur la mise au rebut des vieux équipements électriques/électroniques et piles/accumulateurs hors d'usage, veuillez contacter votre mairie, le service d'ordures ménagères ou le magasin dans lequel vous avez acquis l'équipement.

Supply of this product does not convey a license nor imply any right to distribute MPEG Layer-3 compliant content created with this product in revenue-generating broadcast systems (terrestrial, satellite, cable and/or other distribution channels), streaming applications (via Internet, intranets and/or other networks), other content distribution systems (pay-audio or audio-on-demand applications and the like) or on physical media (compact discs, digital versatile discs, semiconductor chips, hard drives, memory cards and the like). An independent license for such use is required. For details, please visit <http://mp3licensing.com>.

MPEG Layer-3 audio coding technology is licensed from Fraunhofer IIS and Thomson.

Les autres noms de société, noms de produit et logos présents dans ce document sont des marques commerciales ou déposées de leurs détenteurs respectifs.

Nous vous remercions d'avoir choisi ce produit TEAC. Lisez ce manuel avec attention pour tirer les meilleures performances de cet appareil.

INSTRUCTIONS DE SÉCURITÉ IMPORTANTES	42
Ce que vous pouvez faire avec cet appareil	45
Avant l'utilisation	46
Disques	47
Cassettes	48
Clés USB	49
Fichiers MP3	50
Identification des parties (télécommande)	50
Identification des parties (unité principale)	52
Emploi de la télécommande	54
Afficheur	54
Raccordements	56
Fonctionnement de base	57
Écoute d'un CD	58
Lecture en boucle	60
Lecture aléatoire	60
Lecture programmée	61
Écoute d'une cassette	64
Écoute des fichiers d'une clé USB	66
Enregistrement sur clé USB	68
Effacement de fichiers sur une clé USB	70
Enregistrement sur cassette	71
Mélange du micro avec la lecture et l'enregistrement	74
Lecture et enregistrement avec minuterie	76
Fonction d'économie automatique d'énergie	78
Dépannage	79
Ordre de lecture MP3	80
Entretien	80
Caractéristiques techniques	81

Lecture

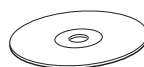

CD/CD-R/CD-RW (CD audio/disque MP3)

➔ « Écoute d'un CD » en page 58

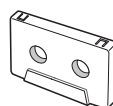

Cassette

➔ « Écoute d'une cassette » en page 64



Fichiers MP3 sur une clé USB

➔ « Écoute des fichiers d'une clé USB » en page 66

Enregistrement

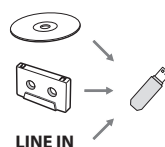

Enregistrement sur une clé USB depuis un CD, une cassette ou une source externe

➔ « Enregistrement sur clé USB » en page 68

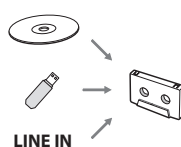

Enregistrement sur une cassette depuis un CD, une clé USB ou une source externe

➔ « Enregistrement sur cassette » en page 71

Fonctionnement avec minuterie

Nécessite une minuterie du commerce

➔ « Lecture et enregistrement avec minuterie » en page 76

Lecture avec minuterie



Enregistrement avec minuterie



Contenu de l'emballage

Vérifiez la présence des accessoires fournis en standard.

Télécommande (RC-1329) × 1

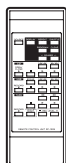

Piles (AAA) pour télécommande × 2



Câbles audio RCA × 2

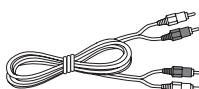

Mode d'emploi (ce document) × 1

- Pour plus d'informations sur la garantie, les utilisateurs vivant aux Etats Unis et le Canada doivent consulter les pages page 124–125 et le dos de la couverture (document de garantie). Les utilisateurs vivant en Europe et dans d'autres régions doivent consulter la page 126.
- Conservez ce livret dans un endroit sûr pour référence ultérieure.

Guide de prise en main rapide pour l'enregistrement × 1

Précautions d'emploi

- Ne déplacez pas l'appareil durant la lecture. Durant la lecture, le disque tourne à haute vitesse. Ne soulevez et ne déplacez pas l'appareil durant la lecture. Cela endommagerait le disque ou l'appareil.
- La tension d'alimentation de l'appareil doit correspondre à la tension imprimée sur la face arrière. Si vous avez des doutes à ce sujet, consultez un électricien.
- N'ouvrez pas le boîtier car cela peut endommager le circuit ou causer un choc électrique. Si un objet étranger pénètre dans l'appareil, consultez votre revendeur ou le service après-vente.
- Quand vous débranchez le cordon d'alimentation de la prise secteur, tirez toujours sur la prise, jamais sur le cordon.
- Retirez toujours le disque avant de déplacer ou de transporter cet appareil. Transporter cet appareil avec un disque à l'intérieur peut entraîner un mauvais fonctionnement.

Emplacement de l'appareil

- Choisissez soigneusement l'emplacement de votre appareil. Évitez de l'exposer directement aux rayons solaires ou à une source de chaleur. Évitez aussi les endroits sujets aux vibrations, à une poussière excessive, à la chaleur, au froid et à l'humidité.
- Il est possible que l'appareil devienne chaud durant l'utilisation, laissez donc toujours un espace suffisant autour de lui pour la ventilation.
- Ne placez pas l'appareil sur un amplificateur, un récepteur ou tout autre dispositif générant de la chaleur.

Attention à la condensation

Si l'appareil est déplacé d'un endroit froid à un endroit chaud, ou utilisé après un changement soudain de température, il existe un danger de condensation ; la vapeur de l'air peut se condenser sur le mécanisme interne, empêchant un bon fonctionnement. Pour empêcher cela, ou si cela se produit, laissez l'appareil allumé une heure ou deux. Il se stabilisera alors à la température ambiante.

Utilisation du site mondial TEAC

Vous pouvez télécharger des mises à jour pour cette unité depuis le site mondial TEAC :

<http://teac-global.com/>

- 1) Allez sur le site mondial TEAC.
- 2) Dans la section TEAC Downloads (téléchargements TEAC), cliquez sur la langue souhaitée afin d'ouvrir la page de téléchargement du site web pour cette langue.

NOTE

Si la langue désirée n'apparaît pas, cliquez sur Other Languages (autres langues).

- 3) Cliquez sur la section « Search by Model Name » (recherche par nom de modèle) afin d'ouvrir la page Downloads (téléchargements) pour ce produit (les utilisateurs en Europe doivent cliquer sur le nom du produit dans la section « Products » (produits)).
- 4) Sélectionnez et téléchargez les mises à jour nécessaires.

Disques lisibles par cet appareil

Les CD (12 cm et 8 cm) portant le logo « COMPACT disc DIGITAL AUDIO » peuvent être lus par cet appareil.



- Le logo doit être sur le disque ou sur sa pochette.

Les CD-R et CD-RW qui ont été correctement enregistrés au format CD audio et finalisés, ainsi les CD-R et CD-RW contenant des fichiers MP3 peuvent être lus par cet appareil.

Cet appareil peut lire les types de disque suivants sans adaptateur. Il ne peut lire aucun autre type de disque.

⚠ La lecture de tout autre type de disque pourrait entraîner un bruit fort et causer des dommages aux enceintes et à votre audition. Ne lisez jamais un autre type de disque.

- Selon la qualité du disque et/ou les conditions de l'enregistrement, certains disques peuvent ne pas être lisibles.
- Les CD vidéo, CD-ROM et types de disque similaires peuvent être lus par l'appareil, mais ne produiront aucun son à la lecture.
- Les Super Audio CD ne peuvent pas être lus ni reproduits par cet appareil.
- Les DVD vidéo et audio, les DVD-ROM et autres types de DVD ne peuvent pas être lus et reproduits par cet appareil.

ATTENTION

Si vous placez un DVD vidéo ou audio, un DVD-ROM ou tout autre type de DVD dans le tiroir de disque, l'appareil tentera de le lire et le fera tourner à haute vitesse. Si vous avez inséré accidentellement un tel disque, attendez que la rotation cesse avant de l'éjecter, ceci afin d'éviter d'endommager le disque (n'essayez pas de retirer le disque tant que « READING » est affiché à l'écran).

- Les disques protégés contre la copie et les disques ne se conformant pas à la norme CD peuvent ne pas être correctement lus par cet appareil. Si vous utilisez de tels disques dans cet appareil, TEAC Corporation et ses filiales ne pourront être tenues pour responsables des conséquences quelles qu'elles soient ni garantir la qualité de reproduction. Si vous rencontrez des problèmes avec de tels disques non standard, vous devez contacter leurs diffuseurs.

À propos des CD-R et CD-RW

Cet appareil peut lire les CD-R et CD-RW ayant été enregistrés au format CD audio (CD-DA) et au format MP3.

- Les disques créés par un enregistreur de CD doivent être finalisés pour être utilisés avec cet appareil.
- Selon la qualité du disque et les conditions de l'enregistrement, certains disques risquent de ne pas pouvoir être lus. Veuillez lire le mode d'emploi de l'appareil ayant servi à créer le disque.
- En cas d'incertitude quant à la gestion d'un CD-R ou CD-RW, veuillez directement contacter le vendeur du disque.

Précautions d'emploi

- Ne faites pas lire de disque gondolé, déformé ou endommagé. Faire lire de tels disques pourrait causer des dommages irréparables aux mécanismes de lecture.
- Les CD-R et CD-RW imprimables ne sont pas recommandés car le côté étiquette peut être collant et risque d'endommager l'appareil.
- Ne collez pas de papiers ou de feuillets protecteurs sur les disques et n'utilisez aucun aérosol de revêtement protecteur.
- N'utilisez jamais de stabilisateurs. L'utilisation de stabilisateurs pour CD disponibles dans le commerce pourrait endommager les mécanismes de cet appareil et provoquer son dysfonctionnement.
- N'utilisez pas de disques ayant une forme irrégulière (octogonale, en forme de cœur, de la taille d'une carte de visite, etc.). De tels CD peuvent endommager l'appareil.

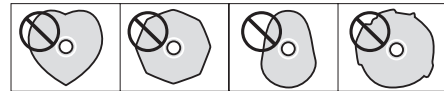

Précautions de manipulation

- Placez toujours le disque sur le tiroir, face sérigraphiée vers le haut. Les CD ne peuvent être lus ou enregistrés que d'un côté.
- Pour sortir un disque de son boîtier, appuyez sur le centre du boîtier et soulevez le disque, en le tenant soigneusement par la tranche.

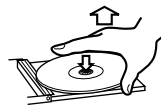

Comment sortir le disque



Comment tenir le disque

Précautions de rangement

- Les disques doivent être rangés dans leurs boîtiers après utilisation afin d'éviter la poussière et les rayures qui pourraient provoquer des « sauts » du capteur laser.
- N'exposez pas les disques directement au soleil, à une température élevée ou à l'humidité durant une période prolongée. Une exposition prolongée à des hautes températures les fera gondoler.
- Les CD-R et CD-RW sont plus sensibles aux effets de la chaleur et des rayons ultraviolets que les CD ordinaires. Il est important de ne pas les conserver dans des lieux directement exposés au soleil. Ils doivent aussi être tenus à l'écart des sources de chaleur telles que les radiateurs et chauffages électriques.

Disques (suite)

Entretien

- Si un disque est sale, essuyez sa surface d'un mouvement radial (du trou central vers le bord externe) avec un chiffon sec et doux.



- Ne nettoyez jamais les disques avec des produits chimiques tels que des aérosols pour disque, des aérosols ou liquides antistatiques ou du diluant. Ces produits chimiques provoqueraient des dégâts irréparables à la surface en plastique du disque.

En cas de doute quant à l'entretien et à la manipulation d'un CD-R ou CD-RW, lisez les précautions accompagnant le disque ou contactez le fabricant du disque.

Cassettes

Types de cassette

Il existe différents types de cassette.

Types de cassette lisibles par cet appareil

Normal (type I) Chrome (type II) Métal (type IV)

Cassettes qui peuvent être enregistrées sur cet appareil

Normal (type I) Chrome (type II)

ATTENTION

- N'ouvrez pas une cassette et ne déroulez pas sa bande.
- Ne touchez pas la bande.

Précautions de rangement

- Gardez les cassettes à l'écart des aimants et des éléments magnétisés car ils peuvent causer du bruit ou effacer le contenu enregistré.
- Ne laissez pas les cassettes dans un lieu poussiéreux.
- Ne rangez pas les cassettes dans un endroit où règne une forte température ou humidité.

Types de cassette devant être évités

Les types de cassette suivants peuvent empêcher l'appareil de fonctionner normalement. La bande de telles cassettes peut se bloquer dans l'appareil et causer des problèmes inattendus.

Cassettes déformées

Les cassettes déformées, ayant un défilement de bande instable ou produisant un bruit anormal durant le bobinage ou le rembobinage.

Bandes longue durée

Les bandes permettant d'enregistrer durant plus de 90 minutes se coincent parfois dans le cabestan car elles sont extrêmement minces et s'étirent facilement. Ne les utilisez pas.

Bandes détendues

Une bande détendue peut se coincer dans le cabestan ou dans d'autres pièces.

Retendez la bande en utilisant un crayon ou outil similaire avant utilisation.

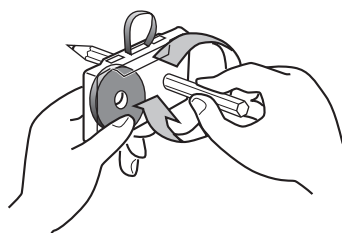

Fonction de détection automatique du type de bande

Cette platine cassette peut détecter le type de bande utilisé en se référant aux orifices de détection de la cassette. Veuillez utiliser des cassettes à orifices de détection.

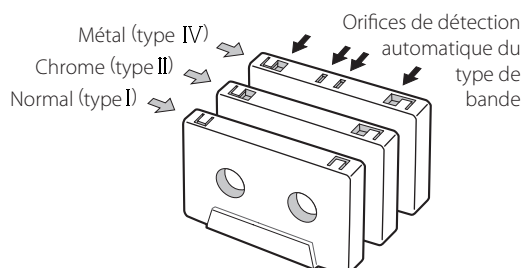

Languettes de protection contre l'effacement accidentel

Les languettes placées sur le dessus de la cassette vous permettent d'éviter d'effacer par erreur des enregistrements importants. Il y a deux languettes sur chaque cassette — une pour la « face A » et une pour la « face B ».

Une fois ces languettes cassées à l'aide d'un tournevis ou outil équivalent, la fonction d'enregistrement ne peut plus être activée par accident.

Langouette de protection contre l'effacement accidentel de la « face A »

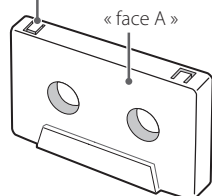

- Afin d'enregistrer sur une cassette dont les languettes ont été cassées, collez un morceau d'adhésif pour obturer l'orifice. Veuillez à ne pas bloquer les orifices de détection automatique de type de bande.

ATTENTION

N'éteignez jamais l'appareil et ne débranchez jamais une clé USB quand celle-ci est en service, par exemple durant l'écriture, la lecture, l'enregistrement ou l'effacement de fichiers. Cela endommagerait l'AD-850 et la clé USB connectée.

Compatibilité

- Seule une clé USB peut être utilisée.
- Les disques durs, lecteurs de CD/DVD et autres dispositifs connectables via USB ne peuvent pas être utilisés.
- Cet appareil ne peut pas copier ni déplacer les fichiers.
- Formats lisibles : FAT12, FAT16, FAT32
- Les formats NTFS, HFS et HFS+ ne peuvent pas être employés.
- Nombre maximal de dossiers lisibles : 255
- Nombre maximal de fichiers lisibles/enregistrables : 999
- Le fonctionnement avec toutes les clés USB n'est pas garanti.
- Lors de l'enregistrement depuis un CD sur une clé USB, le son entendu peut sauter avec certains types de clé USB, mais cela n'affecte pas les données enregistrées.

Enregistrement

Cet appareil peut enregistrer le son venant de CD, cassettes et appareils externes connectés, dont des tuners, sur des clés USB au format MP3. Voir page 68 pour des détails.

Fichiers MP3

Cet appareil peut lire les fichiers MP3 gravés sur CD-R/CD-RW et enregistrés sur clés USB externes.

- Formats de fichier audio lisibles
MP3 (avec l'extension « .mp3 »)
Débit binaire de 8–320 kbit/s
Fréquence d'échantillonnage de 16–48 kHz

NOTE

La gestion des droits numériques ou DRM (Digital Rights Management) n'est pas prise en charge.

- Huit niveaux de dossiers sont pris en charge

Affichage des informations de fichier

L'écran de cet appareil ne peut afficher que les lettres et chiffres à simple octet.

- Si des informations de fichier utilisent des caractères japonais, chinois ou autres à double octet, la lecture est possible mais le nom ne sera pas affiché correctement. Dans de tels cas, « **** » s'affiche.

Précautions à suivre pour préparer des fichiers MP3 à l'aide d'un ordinateur ou d'un autre appareil

- Les disques qui n'ont pas été enregistrés conformément aux spécifications ISO 9660 ne peuvent pas être lus.
- Les fichiers MP3 sont reconnus par leur extension « .mp3 ». Incluez toujours une extension à la fin du nom de fichier.
- Les fichiers sans extension ne peuvent pas être reconnus. Les fichiers qui ne sont pas au format de données MP3 ne peuvent pas être lus même si leur nom porte une extension.
- Après avoir enregistré sur un CD-R/CD-RW, fermez la session (terminez la création du disque). Si la session n'a pas été fermée, le disque ne peut pas être lu.
- Cette unité peut lire un maximum de 999 fichiers dans un maximum de 255 dossiers. Si les données dépassent ces valeurs, la lecture correcte peut ne pas être possible pour les fichiers numérotés à partir de 1000 ou contenus dans des dossiers numérotés à partir de 256.
- Les disques enregistrés avec plusieurs sessions ne sont pas pris en charge. Seule la première session sera lue.
- Selon l'état du disque, cette unité peut être incapable de le lire ou des sauts peuvent survenir.
- Les fichiers protégés par DRM ne peuvent pas être lus par cette unité.

Identification des parties (télécommande)

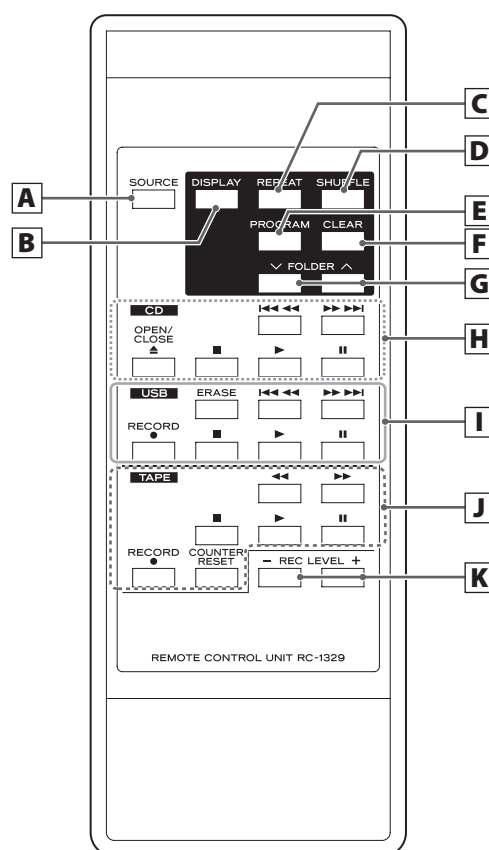

Si l'unité principale et la télécommande ont chacune des boutons ayant la même fonction, nous n'expliquons dans ce mode d'emploi les procédures que pour l'utilisation de l'une ou de l'autre. Néanmoins, la touche homologue peut s'utiliser de la même façon.

A SOURCE

Appuyez sur cette touche pour sélectionner une source (page 57).

B CD USB Touche DISPLAY

Appuyez sur cette touche pour changer les informations affichées (page 55).

C CD USB Touche REPEAT

Utilisez cette touche pour régler la fonction de lecture en boucle (page 60).

D CD USB Touche SHUFFLE

Utilisez cette touche pour lancer la lecture aléatoire (page 60).

E CD USB Touche PROGRAM

Utilisez cette touche pour programmer des pistes/fichiers (page 61).

F CD USB Touche CLEAR

Utilisez cette touche pour effacer des pistes/fichiers programmés (page 63).

G CD USB Touches FOLDER (∨/∧)

Utilisez ces touches pour sélectionner les dossiers MP3 (pages 59 et 67).

H CD**Touches Saut (|◀◀/▶▶|)/Recherche (◀◀/▶▶)**

Appuyez sur ces touches pour changer de piste/fichier. Maintenez-les enfoncées pour rechercher un passage dans un fichier/piste.

Touche OPEN/CLOSE (▲)

Appuyez sur cette touche pour ouvrir et fermer le tiroir de disque.

Touche Stop (■)

Appuyez sur cette touche pour arrêter la lecture.

Touche Lecture (▶)

Appuyez sur cette touche pour lancer la lecture.

Touche Pause (||)

Appuyez sur cette touche pour mettre en pause la lecture. Pour reprendre la lecture, appuyez à nouveau sur cette touche.

I USB**Touche ERASE**

Utilisez cette touche pour effacer des fichiers d'une clé USB (page 70).

Touches Saut (|◀◀/▶▶|)/Recherche (◀◀/▶▶)

Appuyez sur ces touches pour sauter d'un fichier à l'autre. Maintenez-les enfoncées pour rechercher un passage dans un fichier.

Touche RECORD (●)

Utilisez cette touche pour enregistrer sur une clé USB externe. Appuyez une fois pour armer l'enregistrement et appuyez à nouveau pour lancer l'enregistrement (page 68).

Appuyez sur cette touche durant l'enregistrement pour diviser le fichier à cet endroit (page 70).

Touche Stop (■)

Arrête la lecture/l'enregistrement sur clé USB.

Touche Lecture (▶)

Appuyez sur cette touche pour lancer la lecture.

Quand l'enregistrement USB est armé, pressez cette touche pour lancer l'enregistrement.

Touche Pause (||)

Appuyez sur cette touche pour mettre en pause la lecture ou l'enregistrement.

Appuyez à nouveau sur cette touche pour reprendre la lecture ou l'enregistrement.

J TAPE**Touche Stop (■)**

Appuyez sur cette touche pour arrêter la lecture.

Appuyez sur cette touche pour arrêter l'enregistrement sur une cassette.

Touche Lecture (▶)

Lance la lecture de la cassette.

Appuyez lorsqu'une cassette est en pause pour reprendre la lecture/l'enregistrement.

Touche Pause (||)

Appuyez sur cette touche pour mettre en pause la lecture ou l'enregistrement.

Appuyez à nouveau sur cette touche pour reprendre la lecture ou l'enregistrement.

ATTENTION

A l'arrêt, appuyer sur la touche Pause (||) ne fait pas passer la cassette en pause.

Touches Avance/Retour rapide (◀◀/▶▶)

Appuyez sur ces touches pour bobiner/rembobiner la bande.

Touche RECORD (●)

Sert à enregistrer sur cassette. Appuyez une fois pour armer l'enregistrement et à nouveau pour lancer l'enregistrement (page 71).

Touche COUNTER RESET

Appuyez sur cette touche pour ramener le compteur de bande à « 0000 ».

K Touches REC LEVEL (-/+)

Utilisez ces touches pour régler le niveau de volume.

Identification des parties (unité principale)

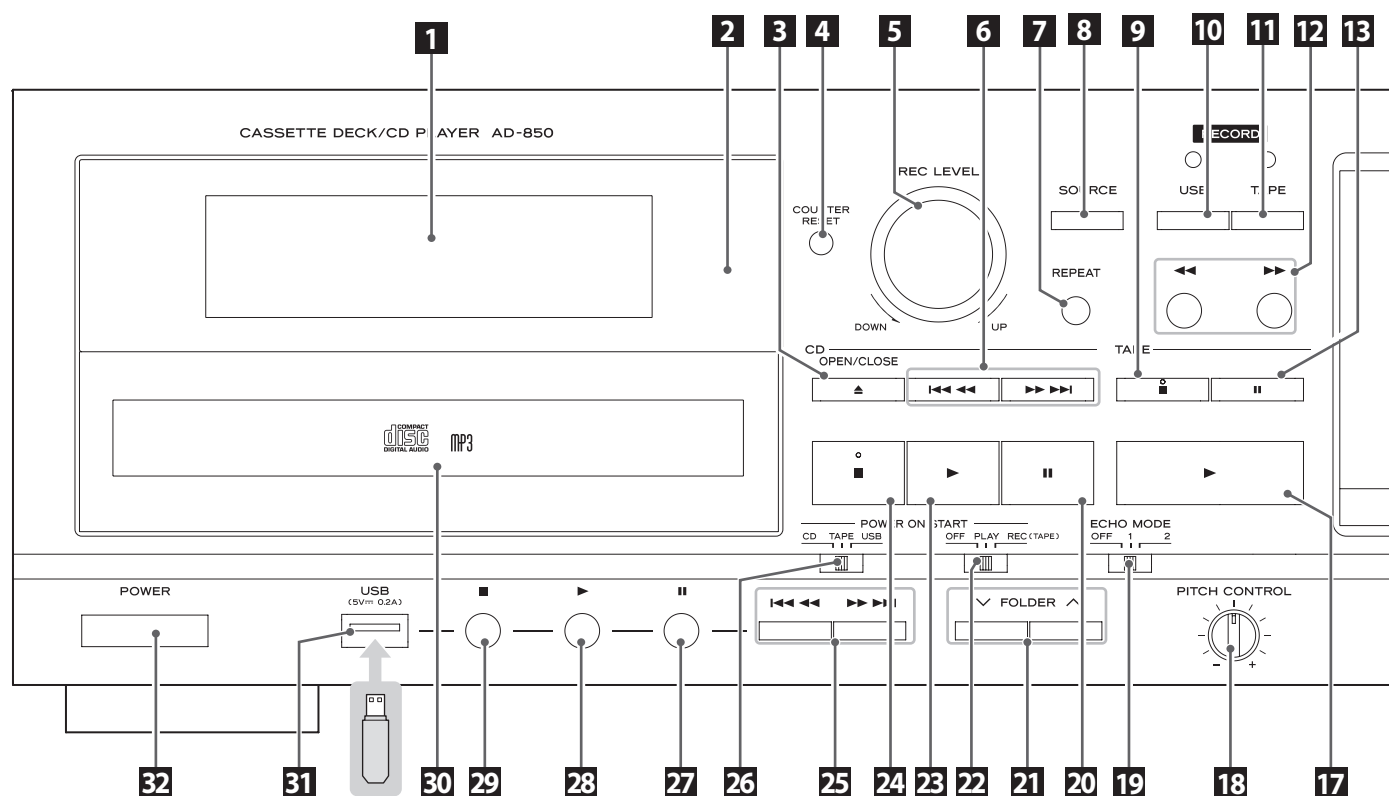

1 Afficheur

Affiche le nombre total de pistes/fichiers, la durée de lecture et d'autres informations (page 54).

2 Capteur de télécommande

Quand vous utilisez la télécommande, pointez-la vers ce capteur.

3 **CD** Touche OPEN/CLOSE (▲)

Appuyez sur cette touche pour ouvrir et fermer le tiroir de disque.

4 **TAPE** Touche COUNTER RESET

Appuyez sur cette touche pour ramener le compteur de bande à « 0000 ».

5 Bouton REC LEVEL

Tournez ce bouton pour régler le niveau d'enregistrement.

6 **CD** Touches Saut (|◀◀/▶▶|)/Recherche (◀◀/▶▶)

Appuyez sur ces touches pour changer de piste/fichier. Maintenez-les enfoncées pour rechercher un passage d'un fichier/piste.

7 **CD** **USB** Touche REPEAT

Utilisez cette touche pour régler la fonction de lecture en boucle (page 60).

8 Touche SOURCE

Appuyez sur cette touche pour sélectionner la source (page 57).

9 **TAPE** Touche Stop (■)

Appuyez sur cette touche pour arrêter la lecture de la cassette. Appuyez sur cette touche pour arrêter l'enregistrement sur cassette.

10 Touche RECORD USB

Sert à enregistrer sur un support USB externe. Appuyez une fois pour armer l'enregistrement et une nouvelle fois pour lancer l'enregistrement (page 68).

Appuyez sur cette touche durant l'enregistrement pour diviser le fichier à cet endroit (page 70).

11 Touche RECORD TAPE

Sert à enregistrer sur cassette. Appuyez une fois pour armer l'enregistrement et à nouveau pour lancer l'enregistrement (page 71).

12 **TAPE** Touches Avance rapide/Retour rapide (◀◀/▶▶)

Appuyez sur ces touches pour bobiner/rembobiner la bande de la cassette.

13 **TAPE** Touche Pause (||)

Appuyez sur cette touche pour mettre en pause la lecture ou l'enregistrement sur cassette.

Appuyez à nouveau sur cette touche pour reprendre la lecture ou l'enregistrement.

14 **TAPE** Compartiment pour cassette

15 Prise MIC et bouton LEVEL de niveau du micro

Si vous utilisez un micro pour enregistrer, insérez la fiche de son câble dans cette prise et réglez un niveau approprié en tournant le bouton (page 74).

Cette unité n'accepte pas les micros stéréo.

Utilisez un micro dynamique mono.

Réglez le bouton MIC LEVEL sur MIN si vous n'utilisez pas de micro.

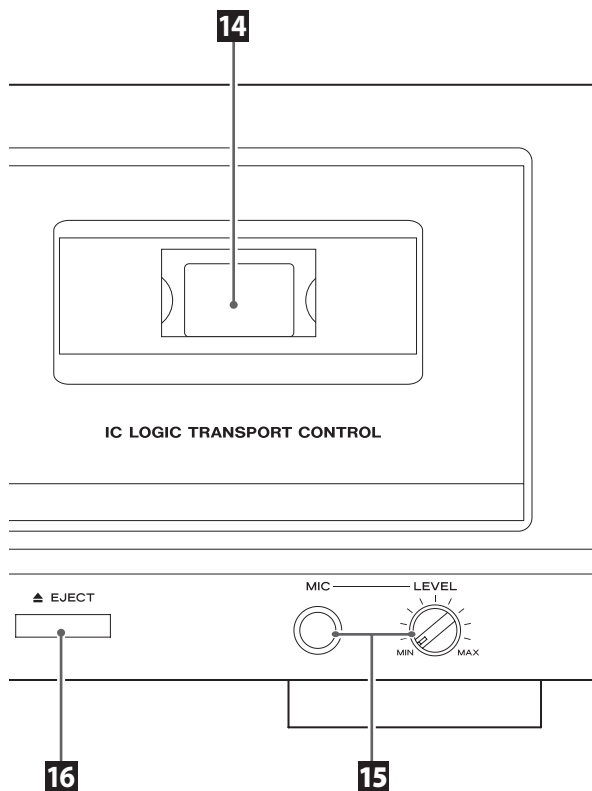

16 TAPE Touche EJECT (▲)

Quand la cassette est à l'arrêt, appuyez sur cette touche pour ouvrir le compartiment de la cassette.

17 TAPE Touche Lecture (▶)

Lance la lecture de la cassette.

Appuyez lorsqu'une cassette est en pause pour reprendre la lecture/l'enregistrement.

18 TAPE Bouton PITCH CONTROL

Tournez ce bouton pour faire varier la vitesse de lecture (page 65).

19 TAPE Commutateur ECHO MODE

Change le mode d'écho (page 75).

20 CD Touche Pause (II)

Appuyez sur cette touche pour mettre en pause la lecture du CD. Pour reprendre la lecture, appuyez à nouveau sur cette touche.

21 CD USB Touches FOLDER (∨/∧)

Utilisez ces touches pour sélectionner les dossiers (pages 59 et 67).

22 Sélecteur POWER ON START OFF-PLAY-REC (TAPE)

Utilisez ce sélecteur pour choisir le mode de fonctionnement de la minuterie (désactivée, lecture ou enregistrement). Pour l'utiliser avec un réglage sur PLAY (lecture) ou REC (enregistrement), branchez à cet appareil une minuterie programmable du commerce (page 76).

- Sélectionnez OFF pour n'utiliser la minuterie ni à la lecture ni à l'enregistrement.

23 CD Touche Lecture (▶)

Appuyez sur cette touche pour lancer la lecture du CD.

24 CD Touche Stop (■)

Appuyez sur cette touche pour arrêter la lecture du CD.

25 USB Touches Saut (|◀◀/▶▶|)/Recherche (◀◀/▶▶)

Appuyez sur ces touches pour sauter d'un fichier à l'autre.

Maintenez-les enfoncées pour rechercher un passage dans un fichier.

26 Sélecteur POWER ON START CD-TAPE-USB

Utilisez ce sélecteur pour choisir la source sonore qui sera active à la mise sous tension.

Utilisez ce sélecteur pour choisir le support servant en lecture/enregistrement avec minuterie (l'enregistrement avec minuterie ne peut se faire que sur cassette).

Pour utiliser la lecture/l'enregistrement avec minuterie, branchez à cet appareil une minuterie programmable du commerce (page 76).

27 USB Touche Pause (II)

Appuyez sur cette touche pour mettre en pause la lecture ou l'enregistrement USB.

Appuyez à nouveau sur cette touche pour reprendre la lecture ou l'enregistrement.

28 USB Touche Lecture (▶)

Appuyez sur cette touche pour lancer la lecture USB.

Quand l'enregistrement USB est armé, appuyez sur cette touche pour lancer l'enregistrement.

29 USB Touche Stop (■)

Appuyez sur cette touche pour arrêter la lecture USB.

Appuyez également sur cette touche pour arrêter l'enregistrement USB.

30 CD Tiroir de disque

31 USB Port USB

Branchez ici une clé USB externe.

32 Touche POWER

Appuyez sur cette touche pour allumer et éteindre l'appareil.

ATTENTION

N'éteignez jamais l'appareil et ne débranchez jamais une clé USB quand celle-ci est en service, par exemple durant l'écriture, la lecture, l'enregistrement ou l'effacement de fichiers.

Cela endommagerait l'AD-850 et la clé USB connectée.

Emploi de la télécommande

Précautions pour l'utilisation de la télécommande



ATTENTION

Un mauvais emploi des piles peut entraîner leur rupture ou leur fuite, avec pour conséquence un incendie, des blessures ou la salissure des objets proches. Veuillez attentivement lire et respecter les précautions en page 43.

- Pour utiliser la télécommande, pointez-la vers le capteur de télécommande de l'unité principale dans un rayon maximal de 5 m. Ne placez pas d'obstacles entre l'unité principale et la télécommande.
- Même si le boîtier de télécommande est employé à portée de fonctionnement, la commande à distance peut être impossible s'il y a des obstacles entre l'appareil et la télécommande.
- Si le boîtier de télécommande est employé à proximité d'autres appareils générant des rayons infrarouges, ou si d'autres télécommandes utilisant des rayons infrarouges sont utilisées près de l'appareil, ce dernier et les autres appareils peuvent ne pas bien fonctionner.

Mise en place des piles

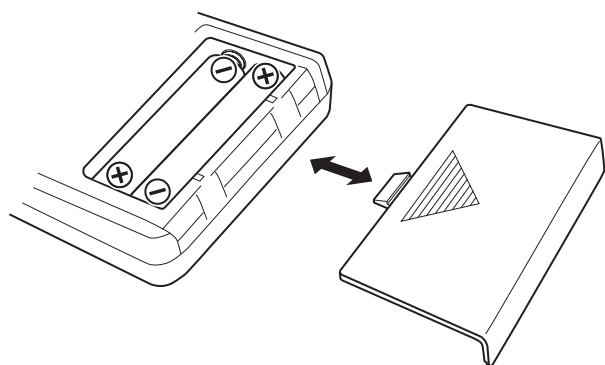

1. Retirez le couvercle du compartiment des piles.
2. Insérez deux piles sèches AAA. Assurez-vous qu'elles sont insérées avec leurs pôles plus (+) et moins (-) correctement orientés.
3. Refermez le couvercle.

Remplacement des piles

Si la distance de fonctionnement efficace entre la télécommande et l'appareil se réduit, les piles sont probablement usées. Remplacez les piles par des neuves quand cela se produit.

Pour plus d'informations sur la collecte des piles, veuillez contacter votre mairie, votre service d'ordures ménagères ou le point de vente dans lequel vous les avez achetées.

Afficheur

Mode CD

Durant la lecture

CD audio

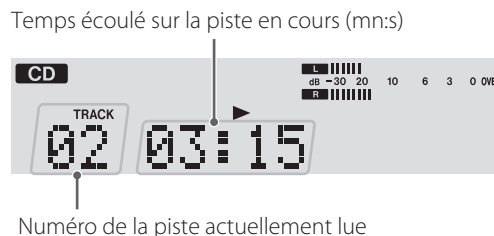

Disque MP3

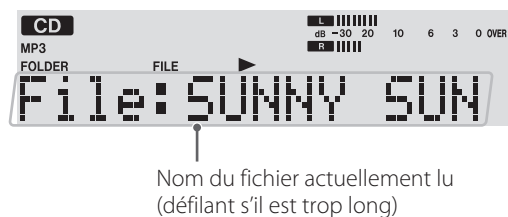
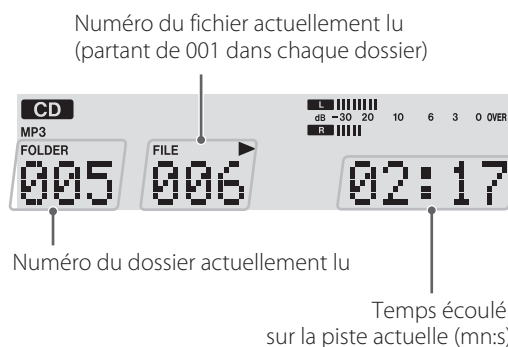

Avec la lecture à l'arrêt

CD audio

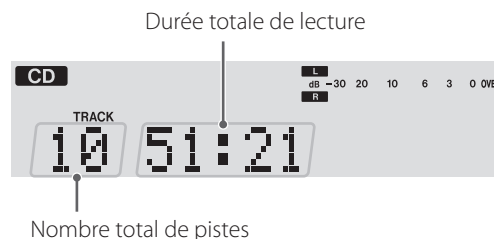

Disque MP3

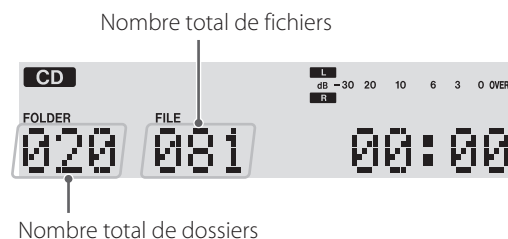

Mode cassette



Compteur de bande

- Le compteur de bande donne la position approximative sur la bande. Ce n'est pas une indication de temps.

Mode USB

Durant la lecture

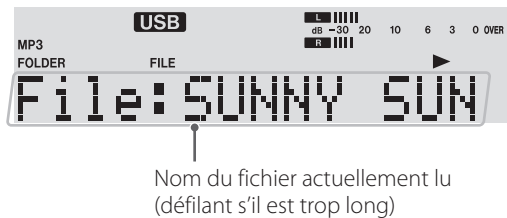
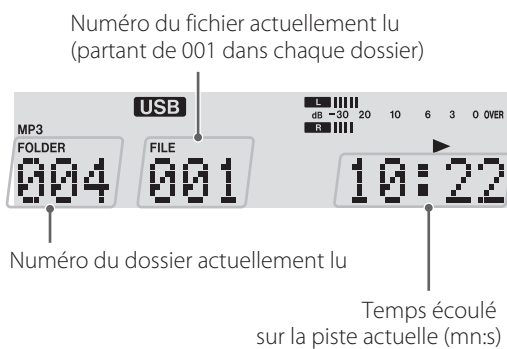

Avec la lecture à l'arrêt

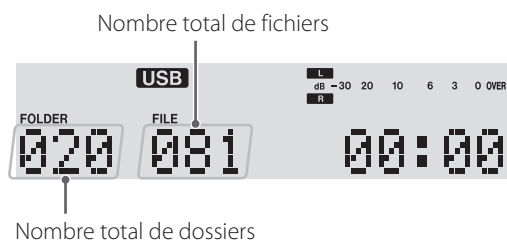

Mode d'enregistrement

(Exemple : enregistrement sur une cassette depuis une clé USB)

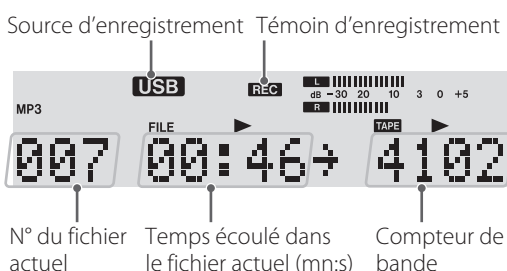

Changement de l'affichage (mode CD/USB)

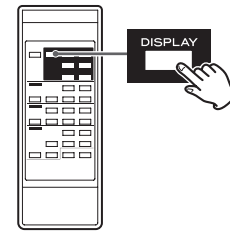

Durant la lecture en mode CD ou USB, chaque fois que l'on appuie sur la touche DISPLAY, l'affichage change comme suit :

CD audio

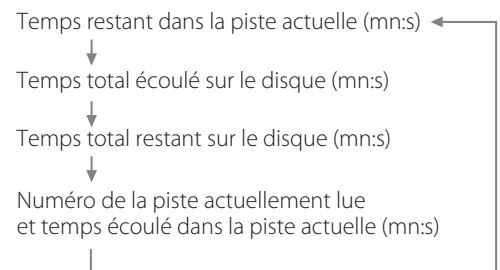

Disque MP3/USB

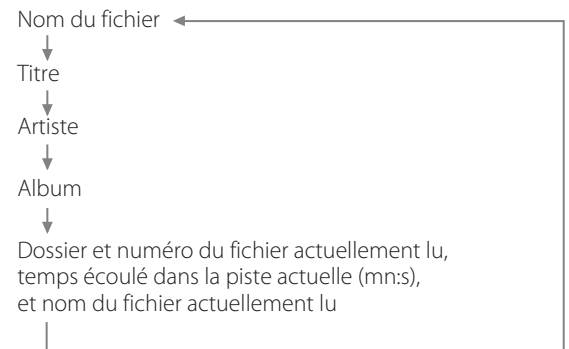

- « No title », « No album » ou « No artist » apparaît lorsqu'il n'y a pas d'informations respectivement de titre, d'album ou d'artiste.
- « **** » apparaît si l'appareil ne peut pas lire les informations.
- L'écran de cet appareil ne peut afficher que les lettres et chiffres à simple octet. Si un nom de fichier utilise des caractères japonais, chinois ou autres à double octet, la lecture est possible mais le nom ne sera pas affiché correctement. Dans de tels cas, « **** » s'affiche.

⚠ Terminez tous les branchements avant de mettre l'appareil sous tension.

- Lisez les modes d'emploi de tous les éléments que vous comptez employer avec cet appareil.
- Assurez-vous que chaque fiche est bien enfoncée. Ne regroupez pas les câbles de connexion avec des cordons d'alimentation. Cela pourrait entraîner des bruits.

AD-850 (face arrière)

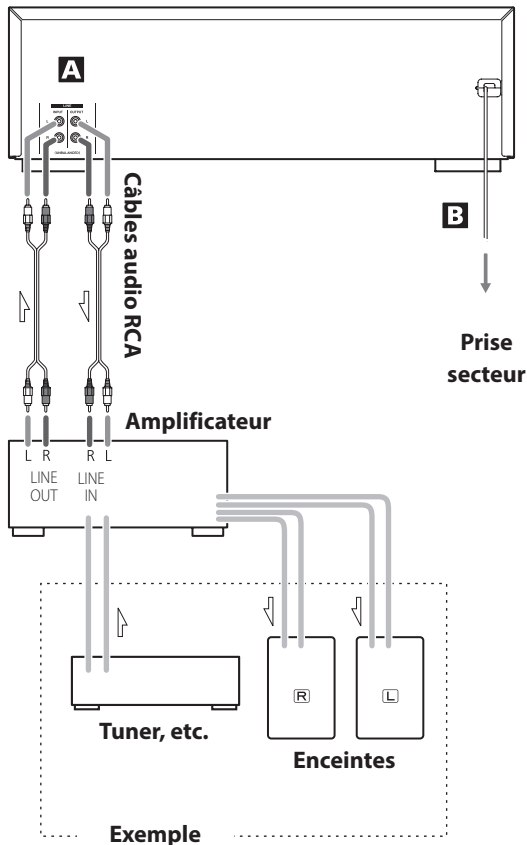

A Prises LINE IN/OUT

Ces prises transmettent les signaux audio analogiques à 2 canaux. Branchez les éléments à l'aide des câbles audio RCA fournis.

Branchez un amplificateur stéréo, une table de mixage ou un autre équipement aux prises d'entrée et de sortie audio analogiques.

Utilisez les câbles audio RCA fournis (ou des modèles du commerce) pour les branchements.

Reliez la prise d'entrée R (droite) de cette unité à la prise de sortie R de l'appareil à sortie audio, et la prise d'entrée L (gauche) de cette unité à la prise de sortie L de l'autre appareil.

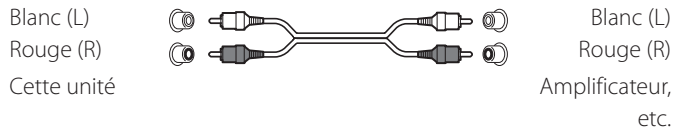

B Cordon d'alimentation secteur

Une fois tous les autres branchements terminés, branchez sa fiche dans une prise secteur.

⚠ Veillez à brancher le cordon d'alimentation dans une prise secteur fournissant la tension correcte.

⚠ Quand vous branchez ou débranchez le cordon d'alimentation, saisissez-le par sa fiche. Ne tirez jamais sur le cordon lui-même.

Notes sur la mise sous/hors tension

Quand un amplificateur est branché à l'AD-850, allumez ou éteignez-les dans l'ordre suivant.

Mise sous tension

1. AD-850
2. Amplificateur

Mise hors tension

1. Amplificateur
2. AD-850

Fonctionnement de base

Mise sous ou hors tension

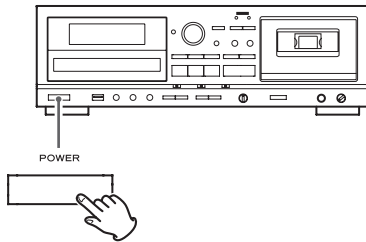

Appuyez sur la touche POWER pour mettre l'appareil sous ou hors tension.

Quand l'appareil est sous tension, son écran est allumé.

Contrôlez les sélecteurs POWER ON START qui déterminent le comportement de l'appareil à la mise sous tension.

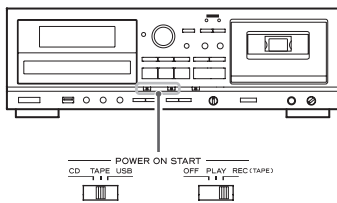

À la mise sous tension, quand le sélecteur POWER ON START OFF-PLAY-REC (TAPE) pour la minuterie est réglé sur PLAY ou REC



La source choisie avec le sélecteur POWER ON START CD-TAPE-USB démarre sa lecture/son enregistrement.

L'enregistrement avec minuterie ne peut se faire que sur cassette (page 77).

À la mise sous tension, quand le sélecteur POWER ON START OFF-PLAY-REC (TAPE) pour la minuterie est réglé sur OFF



La source choisie avec le sélecteur POWER ON START CD-TAPE-USB devient la source active.

- Quand vous ne voulez pas utiliser de minuterie, veillez à régler le sélecteur POWER ON START OFF-PLAY-REC (TAPE) en position OFF afin d'éviter un enregistrement accidentel sur une cassette importante.

Sélection d'une source de lecture/enregistrement

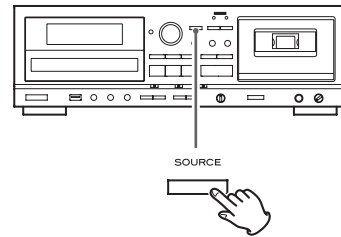

Chaque fois que vous appuyez sur la touche SOURCE, la source change comme suit :

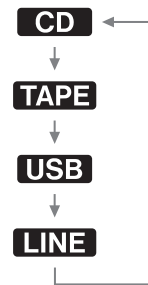

La source sélectionnée s'affiche en haut à gauche de l'écran.

- Durant l'enregistrement, la source ne peut pas être changée.
- Appuyer sur la touche de lecture d'une source sélectionne aussi cette source et lance la lecture.
- Sélectionnez « LINE » pour utiliser une source externe connectée aux prises LINE.

- 1** Appuyez répétitivement sur la touche SOURCE afin de sélectionner « CD ».

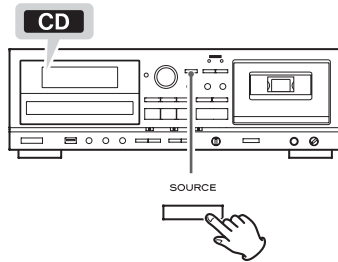

- Quand une autre source est sélectionnée, appuyer sur la touche de CD (▶) sélectionne automatiquement le CD et, si un disque est chargé, lance la lecture.

- 2** Appuyez sur la touche CD OPEN/CLOSE (▲) pour ouvrir le tiroir.

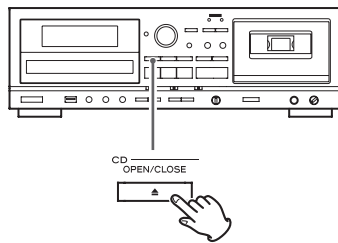

- 3** Placez un disque sur le tiroir avec sa face sérigraphiée vers le haut.

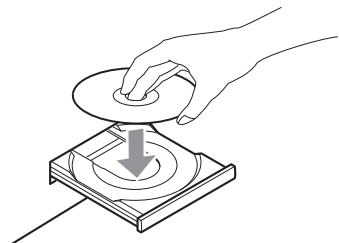

- Veillez toujours à ce que le disque soit bien centré dans le tiroir. Si le disque n'est pas correctement installé, le tiroir peut être impossible à ouvrir après avoir été fermé.

ATTENTION

- N'insérez pas plus d'un disque.
- Ne forcez pas sur le tiroir avec la main quand vous l'ouvrez et le fermez.
- Ne fixez pas d'étiquette adhésive ou matériau similaire sur aucune des faces du disque.
- N'utilisez pas de disques à formes irrégulières.

Ne pas respecter une quelconque des précautions ci-dessus peut entraîner un mauvais fonctionnement.

- 4** Appuyez à nouveau sur la touche CD OPEN/CLOSE (▲) pour fermer le tiroir.

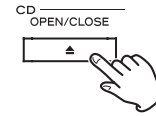

ATTENTION

Veillez à ne pas vous coincer les doigts avec le tiroir.

Le chargement d'un disque prend quelques secondes.

Durant le chargement, « READING » s'affiche et aucune touche ne fonctionne. Attendez que le nombre total de pistes/fichiers soit affiché.

- Quand un aucun disque n'est chargé, « NO DISC » (pas de disque) est affiché.

- 5** Appuyez sur la touche de lecture de CD (▶) pour lancer la lecture.

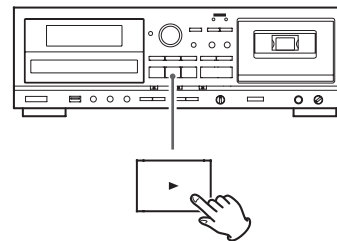

La lecture démarre de la première piste ou du premier fichier du disque.

- Si vous chargez un disque puis appuyez sur la touche de lecture de CD (▶) sans avoir préalablement fermé le tiroir de disque, celui-ci se ferme et la lecture démarre.
- Quand la lecture de tous les fichiers/pistes est terminée, l'appareil s'arrête automatiquement.
- Les fichiers MP3 qui ne sont pas enregistrés dans des dossiers sont automatiquement placés dans le dossier racine (« ROOT »). La lecture démarre par le premier fichier du dossier ROOT.
- Voir page 80 pour des informations sur l'ordre de lecture des disques de MP3.

Arrêt provisoire de la lecture (mode de pause)

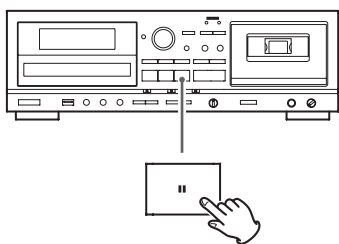

Appuyez sur la touche de pause de CD (||) durant la lecture pour arrêter la lecture sur la position actuelle.

Pour reprendre la lecture, appuyez à nouveau sur la touche de pause de CD (||) ou appuyez sur la touche de lecture de CD (▶).

Arrêt de la lecture

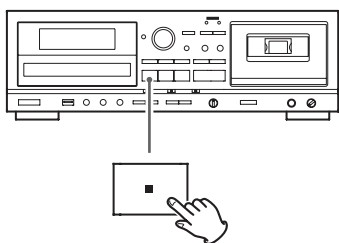

Appuyez sur la touche d'arrêt de CD (■) pour arrêter la lecture.

Ouverture du tiroir de disque

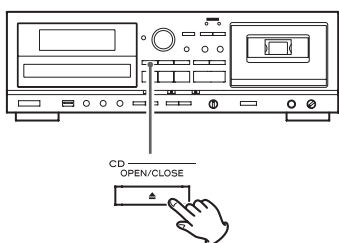

Appuyez sur la touche CD OPEN/CLOSE (▲) pour ouvrir le tiroir de disque.

- Vous pouvez aussi ouvrir le tiroir depuis les modes autres que le mode CD.

Recherche d'un passage de piste ou de fichier

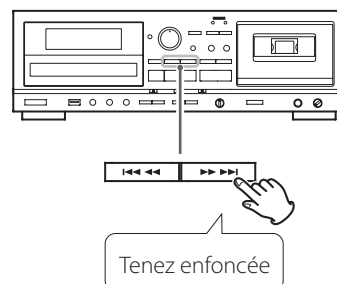

Durant la lecture, maintenez enfoncée une touche de recherche de CD (◀◀ ou ▶▶) pour retrouver un passage de piste/fichier. Relâchez-la quand vous avez atteint le début du passage que vous voulez écouter.

Saut à un fichier/piste précédent ou suivant

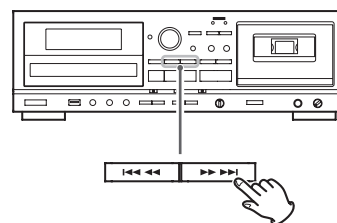

Durant la lecture

Appuyez sur une touche de saut (◀/▶) autant de fois que nécessaire pour sélectionner la piste ou le fichier désiré. La piste ou le fichier sélectionné sera lu depuis son début.

- Si la touche ◀◀ est pressée une fois durant la lecture, la lecture du fichier/piste en cours reprend au début. Pour revenir en début de piste/fichier précédent, appuyez deux fois sur la touche ◀◀.

Avec la lecture à l'arrêt ou en pause

Appuyez sur une touche de saut (◀/▶) autant de fois que nécessaire pour sélectionner la piste ou le fichier désiré. Ensuite, appuyez sur la touche de lecture de CD (▶) ou la touche de pause de CD (||) pour lancer la lecture du fichier/piste sélectionné.

Sélection d'un dossier (disque MP3)

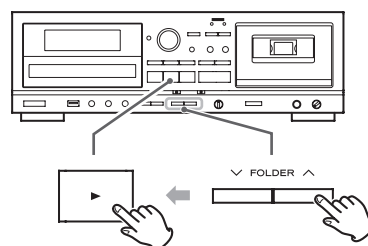

Avec les touches FOLDER (▼/▲), sélectionnez un dossier. Puis appuyez sur la touche de lecture de CD (▶) pour lancer la lecture.

Lecture en boucle

Cette fonction peut servir en mode CD et en mode USB.

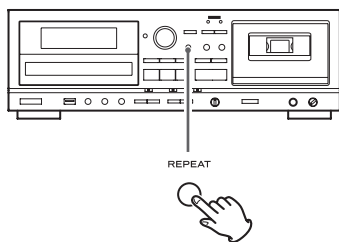

Appuyez sur la touche REPEAT pour passer en revue les modes de lecture suivants :

CD audio

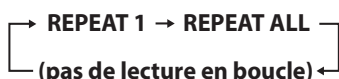

MP3



- Si n'importe laquelle des touches suivantes est pressée, le mode de lecture en boucle est annulé :

En mode CD

Touche POWER, touche SOURCE, touche CD OPEN/CLOSE (▲), touche REPEAT, touche SHUFFLE

En mode USB

Touche POWER, touche SOURCE, touche REPEAT, touche SHUFFLE

REPEAT 1 (lecture en boucle d'un fichier/piste)

Le fichier/piste lu sont lus en boucle. « REPEAT 1 » s'affiche.

- Si vous utilisez les touches de saut CD/USB (I◀◀ ou ▶▶I) pour sélectionner un autre fichier/piste, celui-ci sera lu en boucle.
- Vous pouvez sélectionner une piste ou un fichier à lire en boucle alors que la lecture est arrêtée. Appuyez sur la touche REPEAT, sélectionnez un fichier/piste à l'aide des touches de saut CD/USB (I◀◀ ou ▶▶I), puis appuyez sur la touche de lecture CD/USB (▶) ou sur la touche de pause CD/USB (||) pour lancer la lecture.

REPEAT ALL (lecture en boucle de tous les fichiers/pistes)

Tous les fichiers/pistes du disque sont lus en boucle. « REPEAT ALL » s'affiche.

- Durant la lecture de programme, les fichiers/pistes programmés sont lus en boucle.

REPEAT FOLDER (lecture en boucle de tous les fichiers d'un dossier) (MP3 uniquement)

Tous les fichiers du dossier sélectionné sont lus en boucle. « REPEAT FOLDER » s'affiche.

Lecture aléatoire

Cette fonction peut servir en mode CD et en mode USB.

Utilisez cette fonction pour lire en ordre aléatoire les fichiers/pistes d'un disque/clé USB.

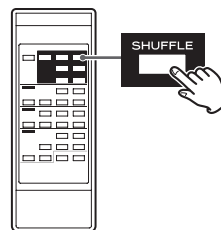

Appuyer sur la touche SHUFFLE active et désactive le mode aléatoire (Shuffle).

Durant la lecture aléatoire, « SHUFFLE » s'affiche.

Une fois tous les fichiers/pistes lus, l'unité quitte le mode de lecture aléatoire « Shuffle » et arrête la lecture.

Pour arrêter la lecture aléatoire, appuyez sur la touche d'arrêt CD/USB (■).

- Si vous appuyez sur la touche ►►I durant la lecture aléatoire (Shuffle), le fichier/piste lu ensuite sera choisi aléatoirement. Si vous appuyez sur la touche I◀◀, la lecture du fichier/piste en cours reprendra à son début. Durant la lecture aléatoire, un fichier/piste déjà lu n'est pas lu de nouveau.
- La fonction Shuffle de lecture aléatoire ne fonctionne pas durant la lecture programmée.
- Si l'on appuie sur l'une des touches suivantes, le mode aléatoire est annulé :

En mode CD

Touche POWER, touche SOURCE, touche CD OPEN/CLOSE (▲), touche REPEAT, touche SHUFFLE

En mode USB

Touche POWER, touche SOURCE, touche REPEAT, touche SHUFFLE

Lecture programmée

Cette fonction peut être utilisée en mode CD et en mode USB.

30 pistes/fichiers peuvent être programmés dans l'ordre désiré.

- 1** Avec la lecture à l'arrêt, appuyez sur la touche PROGRAM pour passer en mode programme.

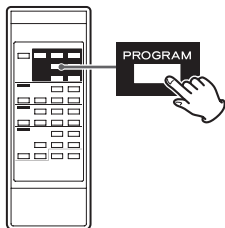

« PROGRAM » clignote et « P-01 » s'affiche.

Exemple en mode CD



- Pour arrêter la programmation, appuyez sur la touche d'arrêt CD/USB (■).

- 2** (Pour programmer des fichiers MP3)

Appuyez sur les touches de saut CD/USB FOLDER (∨ ou ∧) pour sélectionner un dossier, puis appuyez sur la touche PROGRAM.

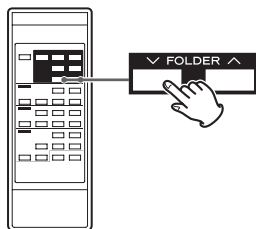

- Les fichiers MP3 non situés dans un dossier spécifique se trouvent dans le dossier racine « 001 » (ROOT).

NOTE

Le dossier racine (« ROOT ») est le dossier de niveau supérieur.

- 3** Appuyez sur les touches de saut CD/USB (◀◀ ou ▶▶) pour sélectionner un fichier/piste, puis appuyez sur la touche PROGRAM.

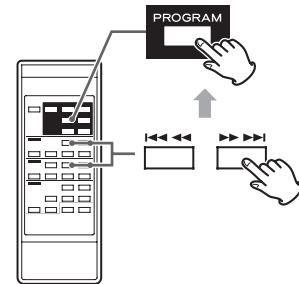

Le fichier/piste est programmé, et « P-02 » s'affiche.

- Répétez les étapes 2 et 3 pour programmer des pistes/fichiers supplémentaires.
- Vous pouvez programmer jusqu'à 30 fichiers/pistes.
- Pour arrêter la programmation, appuyez sur la touche d'arrêt CD/USB (■). La programmation est arrêtée mais le contenu du programme reste en mémoire. Si vous voulez reprendre la lecture programmée, appuyez sur la touche PROGRAM puis sur la touche de lecture CD/USB (▶).

- 4** Une fois la sélection des numéros de fichier/piste terminée, appuyez sur la touche de lecture CD/USB (▶) pour lancer la lecture programmée.

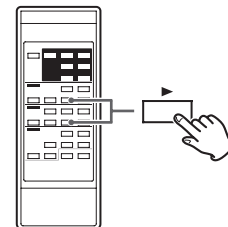

Pour arrêter la lecture programmée, appuyez sur la touche d'arrêt CD/USB (■).

- Quand la lecture du programme est terminée, appuyez sur la touche PROGRAM puis sur la touche de lecture CD/USB (▶) pour relire à nouveau le programme.
- Vous pouvez utiliser les touches de saut CD/USB (◀◀ et ▶▶) durant la lecture programmée pour sélectionner et lire d'autres fichiers/pistes du programme.
- La fonction de lecture aléatoire (Shuffle) ne fonctionne pas durant la lecture programmée.
- Les lectures en boucle « REPEAT 1 » et « REPEAT ALL » sont possibles en lecture programmée. En mode « REPEAT ALL », les fichiers/pistes programmés sont lus en boucle.

Lecture programmée (suite)

Ajout de fichiers/pistes à la fin du programme

Avec la lecture à l'arrêt, appuyez répétitivement sur la touche PROGRAM jusqu'à ce que « TRACK 00 » s'affiche.

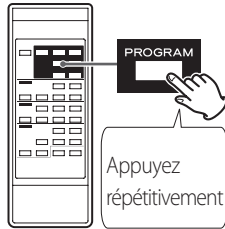

Sélectionnez un numéro de fichier/piste que vous voulez ajouter grâce aux touches de saut CD/USB (◀◀ et ▶▶) puis appuyez sur la touche PROGRAM.

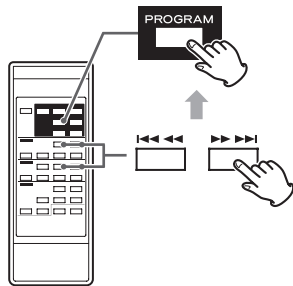

Le fichier/piste est ajouté à la fin du programme.

Remplacement d'une partie du programme

Avec la lecture à l'arrêt, appuyez répétitivement sur la touche PROGRAM jusqu'à ce que la partie de programme correspondant à la piste que vous voulez changer s'affiche.

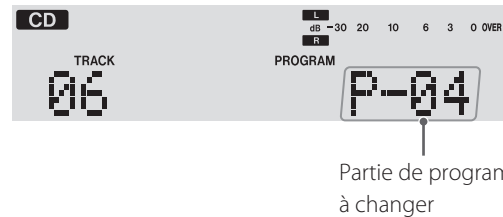
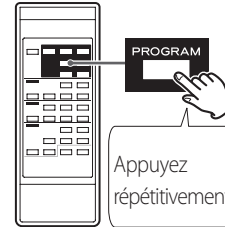

Sélectionnez le numéro de fichier/piste que vous voulez ajouter grâce aux touches de saut CD/USB (◀◀ et ▶▶) puis appuyez sur la touche PROGRAM.

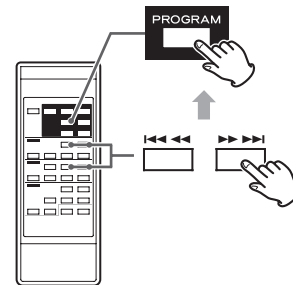

Le fichier/piste sélectionné est ajouté au programme, en remplacement de la piste qui se trouvait sur cette partie de programme auparavant.

Vérification de l'ordre de programmation

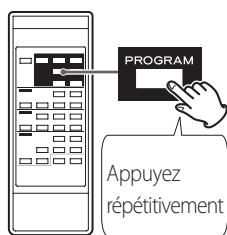

À l'arrêt, appuyez répétitivement sur la touche PROGRAM. Les numéros des pistes/fichiers programmés et leur rang dans le programme s'affichent tour à tour.

Suppression de fichiers/pistes du programme

Avec la lecture à l'arrêt, appuyez répétitivement sur la touche PROGRAM **jusqu'à ce que la partie de programme correspondant à la piste à supprimer s'affiche.**

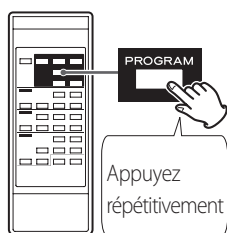

Partie du programme à supprimer

Appuyez sur la touche CLEAR.

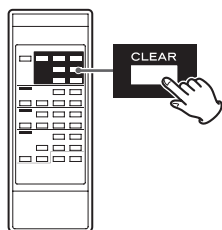

Le fichier/piste est supprimé du programme.

Effacement du programme

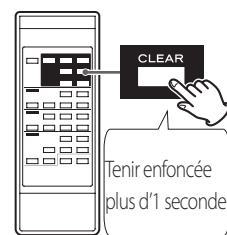

Avec la lecture à l'arrêt, appuyez sur la touche PROGRAM, puis sur la touche CLEAR ou d'arrêt CD/USB (■) durant plus d'une seconde. Le témoin PROGRAM disparaît et tout le contenu du programme est effacé.

- Si le témoin PROGRAM n'est pas affiché, appuyez sur la touche PROGRAM pour activer le mode programme avant d'appuyer sur la touche CLEAR.
- Si on appuie sur une des touches suivantes, le contenu du programme est également effacé.

En mode CD

Touche POWER, touche CD OPEN/CLOSE (▲), touche SOURCE

En mode USB

Touche POWER, touche SOURCE

Sortie du mode programme

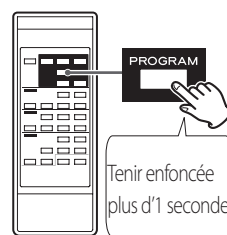

Avec la lecture à l'arrêt, maintenez la touche PROGRAM enfoncée plus d'1 seconde ou appuyez sur la touche d'arrêt (■) de CD/USB. Le témoin PROGRAM disparaîtra.

- Cela n'efface pas le contenu du programme. Si vous voulez reprendre la lecture programmée, appuyez à nouveau sur la touche PROGRAM puis sur la touche de lecture CD/USB (▶).

Écoute d'une cassette

Avec cet appareil, vous pouvez lire des cassettes de type normal (type I), chrome (type II) et métal (type IV).

1 Appuyez répétitivement sur la touche SOURCE afin de sélectionner « TAPE ».

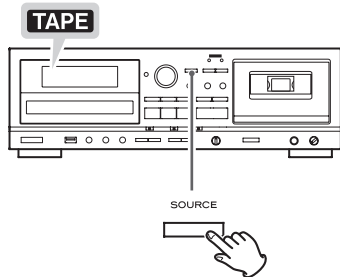

- Quand une autre source est sélectionnée, lancer la lecture de la cassette sélectionne automatiquement celle-ci.

2 Appuyez sur la touche TAPE EJECT (▲) pour ouvrir le compartiment de la cassette.

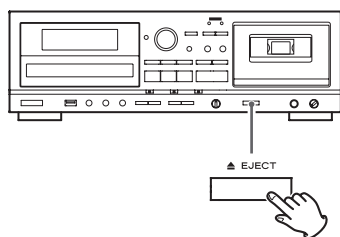

3 Placez une cassette dans le compartiment.

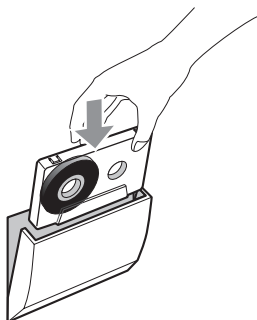

Insérez la cassette avec son bord à bande apparente vers le bas et le côté que vous désirez lire face à vous. Puis refermez le compartiment de la cassette en repoussant sa porte.

ATTENTION

- N'utilisez pas de cassettes déformées ou à la bande détendue. La bande pourrait s'emmêler, et la cassette rester bloquée dans l'unité.
- Ne forcez pas l'ouverture de la porte du compartiment avec la main.

Ne pas respecter une quelconque des précautions ci-dessus peut entraîner un mauvais fonctionnement.

4 Appuyez sur la touche de lecture TAPE (▶) pour lancer la lecture.

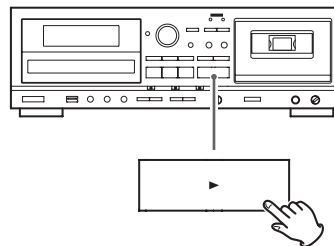

Pause temporaire de la lecture

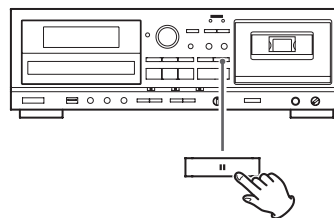

Appuyez sur la touche pause TAPE (||) durant la lecture pour arrêter la lecture à la position actuelle.

Pour reprendre la lecture, appuyez à nouveau sur la touche pause TAPE (||) ou appuyez sur la touche de lecture TAPE (▶).

Arrêt de la lecture

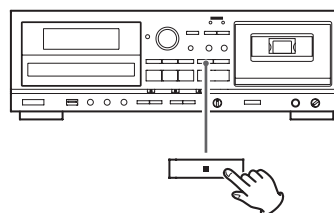

Appuyez sur la touche d'arrêt TAPE (■) pour arrêter la lecture.

Ouverture du compartiment de cassette

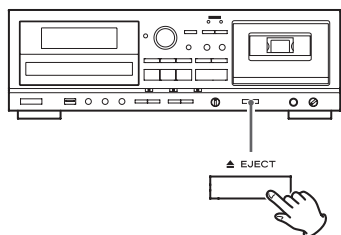

Une fois la cassette arrêtée, pressez la touche TAPE EJECT (▲) pour ouvrir le compartiment de cassette.

- N'appuyez pas sur la touche TAPE EJECT (▲) durant la lecture.
- Vous pouvez aussi ouvrir le tiroir depuis les modes autres que le mode TAPE.

Bobinage/rembobinage d'une cassette

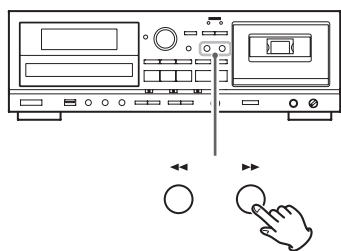

Appuyez sur la touche d'avance rapide (▶▶) ou de retour rapide (◀◀) pour un défilement rapide de la bande.

Le défilement s'arrête quand la fin de la bande est atteinte. Pour l'arrêter avant cette fin, appuyez sur la touche d'arrêt TAPE (■).

- Vous pouvez faire défiler la bande de la cassette quand CD/USB/LINE est sélectionné comme source. Ces touches ne fonctionnent pas contre pas en mode d'enregistrement.

Commande de hauteur (Pitch control)

Cette commande fait varier la hauteur de la musique durant la lecture.

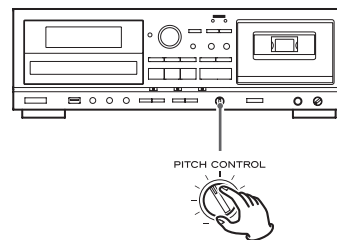

Tourner le bouton PITCH CONTROL dans le sens horaire augmente la vitesse de lecture et donc la hauteur d'un maximum de +10 %. Tourner le bouton PITCH CONTROL dans le sens anti-horaire réduit la vitesse de lecture et donc la hauteur d'un maximum de -10%.

- Cela ne fonctionne pas pour l'enregistrement sur cassette.
- Gardez-le en position 12 heures (verticale) pour une hauteur normale.

Compteur de bande

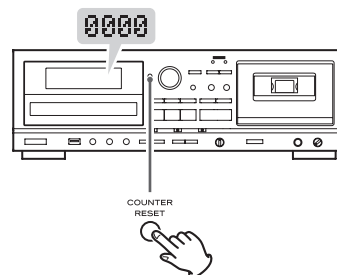

Appuyez sur la touche COUNTER RESET pour ramener le compteur de bande à « 0000 ». Vous pouvez utiliser cette fonction pour facilement repérer un point désiré sur la bande.

Écoute des fichiers d'une clé USB

ATTENTION

N'éteignez jamais l'appareil et ne débranchez jamais une clé USB quand celle-ci est en service, par exemple durant l'écriture, la lecture, l'enregistrement ou l'effacement de fichiers. Cela endommagerait l'AD-850 et la clé USB connectée.

1 Appuyez répétitivement sur la touche SOURCE afin de sélectionner « USB ».

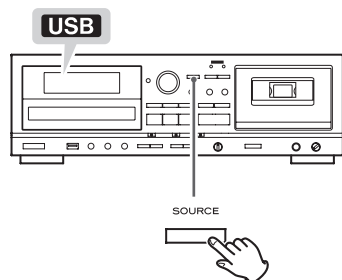

- Quand une autre source est sélectionnée, lancer la lecture USB sélectionne automatiquement le mode USB.

2 Branchez une clé USB externe au port USB de cet appareil.

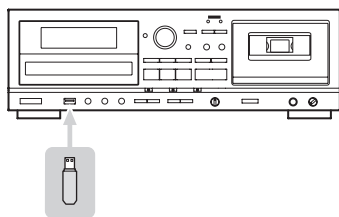

La lecture de la clé USB prend quelques secondes. Les clés USB de grande capacité peuvent nécessiter plus de temps. Lorsque « READING » s'affiche pendant la lecture de la clé, appuyer sur les touches n'a aucun effet.

- Si aucun fichier MP3 ne se trouve sur la clé USB, « NO MUSIC FILE » (pas de fichier musical) s'affiche.

3 Appuyez sur la touche de lecture USB (▶) pour lancer la lecture.

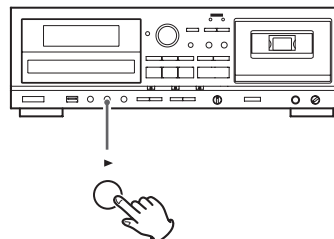

- Quand la lecture de tous les fichiers est terminée, l'appareil s'arrête automatiquement.
- Les fichiers MP3 qui ne sont pas dans des dossiers sont automatiquement placés dans le dossier racine (« ROOT »). La lecture démarre par le premier fichier du dossier ROOT.
- Voir page 80 pour des informations sur l'ordre de lecture des fichiers MP3.

Pause temporaire de la lecture

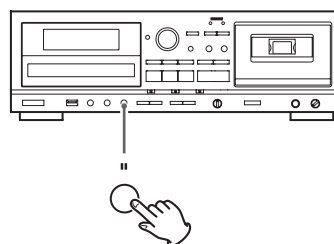

Appuyez sur la touche de pause USB (||) durant la lecture pour arrêter la lecture sur la position actuelle. Pour reprendre la lecture, appuyez à nouveau sur la touche de pause USB (||) ou appuyez sur la touche de lecture de USB (▶).

Arrêt de la lecture

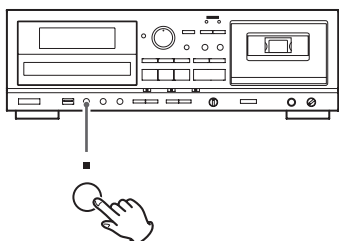

Appuyez sur la touche d'arrêt USB (■) pour arrêter la lecture.

Recherche d'un passage de fichier

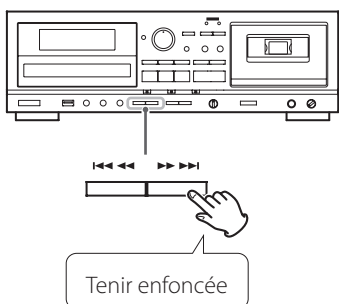

Durant la lecture, maintenez enfoncée une touche de recherche USB (◀ ou ▶) pour retrouver un passage de fichier. Presser et maintenir une touche de recherche accroît la vitesse de recherche. Relâchez-la quand vous avez atteint le début du passage que vous voulez écouter.

Saut à un fichier précédent ou suivant

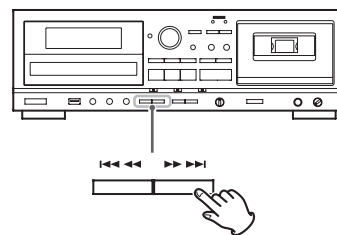

Durant la lecture

Appuyez répétitivement sur une touche de saut USB (◀◀/▶▶) pour sélectionner le fichier désiré. Le fichier sélectionné sera lu depuis son début.

- Si la touche ◀◀ est pressée une fois durant la lecture, la lecture du fichier en cours reprend au début. Pour revenir au début du fichier précédent, appuyez deux fois sur la touche ◀◀.

Avec la lecture à l'arrêt ou en pause

Appuyez répétitivement sur une touche de saut USB (◀◀/▶▶) pour sélectionner le fichier que vous voulez écouter. Ensuite, appuyez sur la touche de lecture USB (▶) ou de pause USB (⏸) pour lancer la lecture du fichier sélectionné.

Sélection d'un dossier

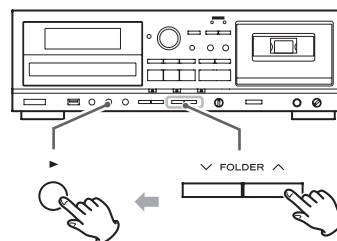

Appuyez sur les touches FOLDER (▽/△) pour sélectionner un dossier. Puis appuyez sur la touche de lecture USB (▶) pour lancer la lecture.

Lecture en boucle, aléatoire et programmée

Ces fonctions peuvent être utilisées en mode USB. Veuillez consulter les sections suivantes pour des détails sur leur emploi.

- Lecture en boucle** → page 60
- Lecture aléatoire** → page 60
- Lecture programmée** → page 61

Enregistrement sur clé USB

Cet appareil peut enregistrer au format MP3 sur une clé USB le son d'un CD, d'une cassette ou d'un appareil externe connecté.

- Cet appareil peut également enregistrer sur cassette, mais il ne peut pas enregistrer en même temps sur clé USB et sur cassette.
- Certaines clés USB ne permettent pas d'enregistrer correctement. Si c'est le cas, essayez d'utiliser une autre clé USB.
- Cet appareil ne peut pas enregistrer sur clé USB avec la fonction d'enregistrement par minuterie.
- Durant l'enregistrement, vous pouvez mélanger le son d'un micro connecté à cette unité (page 74).
- Lors de l'enregistrement depuis un CD sur une clé USB, le son entendu peut sauter avec certains types de clé USB, mais cela n'affecte pas les données enregistrées.

ATTENTION

Ne débranchez pas la clé USB durant l'enregistrement. N'éteignez pas l'appareil et ne débranchez pas le cordon d'alimentation durant l'enregistrement. Cela endommagerait l'AD-850 et la clé USB connectée.

A propos des fichiers MP3 enregistrés

- Les noms de fichier se voient automatiquement assigner un suffixe numérique par ordre croissant.

Enregistrement depuis un CD

« CD001.MP3 », « CD002.MP3 » ...

S'il y a déjà des fichiers nommés par exemple « CD004.MP3 » et « CD009.MP3 » dans le dossier USB et si vous faites un enregistrement, le prochain fichier nouveau sera « CD010.MP3 ».

Enregistrement depuis une cassette

« T001.MP3 », « T002A.MP3 » ...

Si vous enregistrez depuis une source externe

« L001.MP3 »

- Durant l'enregistrement depuis une cassette ou l'entrée LINE, vous pouvez manuellement diviser le fichier (page 70). Dans ce cas, des numéros consécutifs sont ajoutés à la fin des noms de fichier.

Exemple :

Si le fichier « T001.MP3 » est divisé, les fichiers « T001.MP3 » et « T002.MP3 » sont créés.

- Cet appareil peut enregistrer jusqu'à 999 fichiers sur une clé USB. Toutefois, si la clé USB contient déjà des fichiers, ceux-ci sont comptabilisés dans le nombre total maximal de 999 fichiers lors de l'enregistrement.
- La durée maximale d'un fichier enregistré est de 240 minutes.
- Les pistes enregistrées sur une clé USB sont converties en fichiers MP3 à débit binaire de 128 kb/s.

1 Branchez une clé USB externe au port USB de cet appareil.

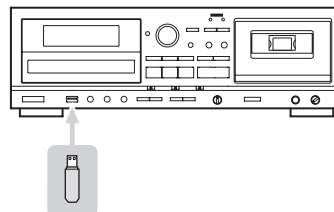

- Vous ne pouvez pas enregistrer sur une clé USB externe si elle n'a pas d'espace libre ou si elle est verrouillée.
- Avant d'enregistrer, vérifiez la mémoire disponible sur la clé USB à l'aide d'un ordinateur. Cet appareil ne permet pas de vérifier la mémoire encore disponible.

2 Appuyez répétitivement sur la touche SOURCE jusqu'à sélection de la source à enregistrer (CD, TAPE ou LINE).

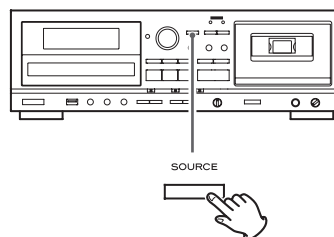

3 Appuyez sur la touche RECORD USB pour armer l'enregistrement.

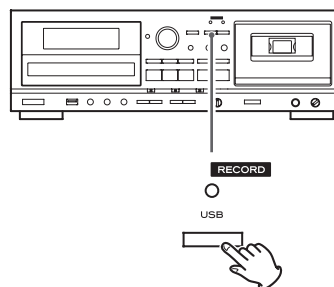

Le témoin rouge situé au-dessus de la touche RECORD USB et l'icône **REC** de l'écran clignotent.

- La préparation à l'enregistrement sur USB prend quelques secondes. Les clés USB de grande capacité peuvent nécessiter plus de temps. Lorsque « Record prepare » s'affiche pendant la préparation de l'enregistrement, appuyer sur les touches n'a aucun effet.
- Pour arrêter l'enregistrement, appuyez sur la touche d'arrêt USB (■).

4 (Quand vous enregistrez depuis une cassette ou une source externe) Réglez le niveau d'enregistrement.

Avant d'enregistrer, réglez le niveau d'enregistrement. Ne pas le faire peut entraîner une distorsion du son enregistré ou des parasites.

1. Faites jouer la source (cassette ou source externe) à enregistrer.
2. Utilisez le bouton REC LEVEL pour régler le niveau d'enregistrement afin que le son le plus fort ne fasse pas s'allumer le témoin « OVER » dans le crête-mètre.

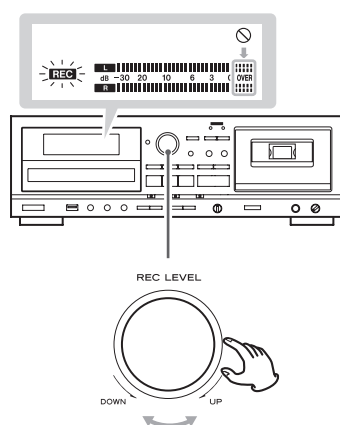

- Différentes sources devant être enregistrées auront différents volumes. Afin d'enregistrer au volume optimal pour chaque source, il est nécessaire de régler le niveau d'enregistrement pour chacune.
- Quand vous enregistrez depuis un CD, le niveau d'enregistrement n'a pas à être changé et ne peut pas l'être.

5 Préparez la source d'enregistrement.

Enregistrement depuis un CD

Pour enregistrer tous les fichiers/pistes d'un CD, arrêtez d'abord le disque. Pour n'enregistrer que certains des fichiers/pistes d'un CD, mettez ce dernier en pause au début du passage que vous voulez enregistrer.

Vous pouvez aussi enregistrer les pistes dans l'ordre programmé. Pour des informations sur la façon de définir le programme, voir page 61.

Enregistrement depuis une cassette

Pour enregistrer la totalité de la cassette, rembobinez-la jusqu'à son point de départ. Pour enregistrer depuis le milieu de la cassette, arrêtez-la ou mettez-la en pause à l'endroit duquel doit démarrer l'enregistrement.

Enregistrement depuis une source externe

Préparez-vous à lancer la lecture de l'appareil source.

Exemple : faites la sélection de source sur un amplificateur. Placez le support à lire dans le lecteur connecté. Pour enregistrer depuis un tuner, calez-vous sur une station.

6 Appuyez à nouveau sur la touche RECORD USB pour lancer l'enregistrement.

Si vous enregistrez depuis une source externe, vous devez également lancer la lecture sur cette source.

Si la source d'enregistrement est un CD ou une cassette, sa lecture démarre automatiquement.

- Appuyez sur la touche de pause USB (■) ou de lecture USB (▶) pour lancer l'enregistrement.

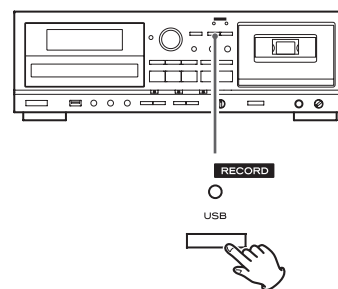

Le témoin rouge situé au-dessus de la touche RECORD USB et l'icône **REC** de l'écran cessent de clignoter.

- Si la clé USB vient à manquer d'espace durant l'enregistrement, ce dernier s'arrête automatiquement.
- Pour mettre l'enregistrement en pause, appuyez sur la touche de pause USB (■). Une seconde pression de cette touche fait reprendre l'enregistrement. Appuyer sur la touche RECORD USB ou Lecture USB (▶) fera également reprendre l'enregistrement. Vous pouvez aussi reprendre l'enregistrement en appuyant sur la touche de lecture de la source d'enregistrement si celle-ci est un CD ou une cassette.
- Durant l'enregistrement, vous pouvez mélanger le son d'un micro connecté à cette unité (page 74).
- Vous ne pouvez pas mélanger le son d'un micro connecté à cette unité pendant l'enregistrement d'un CD sur une clé USB.

Enregistrement depuis un CD ou une cassette

Quand la lecture de la source s'arrête, l'enregistrement s'arrête aussi automatiquement.

Pour arrêter l'enregistrement, appuyez sur la touche d'arrêt USB (■). Cela arrête aussi la lecture de la source de l'enregistrement.

- Lors de l'enregistrement depuis un CD sur une clé USB, le son entendu peut sauter avec certains types de clé USB, mais cela n'affecte pas les données enregistrées.

Enregistrement depuis une source externe

Quand la lecture de la source s'arrête, l'enregistrement ne s'arrête pas automatiquement. Appuyez sur la touche d'arrêt USB (■) pour arrêter l'enregistrement.

Enregistrement sur clé USB (suite)

Division manuelle de fichier

Quand vous enregistrez depuis une cassette ou un appareil branché aux entrées LINE, vous pouvez manuellement diviser le fichier MP3 pendant son enregistrement. Cette fonction ne peut pas être utilisée si vous enregistrez depuis un CD. Un CD enregistré sera automatiquement divisé à chaque piste.

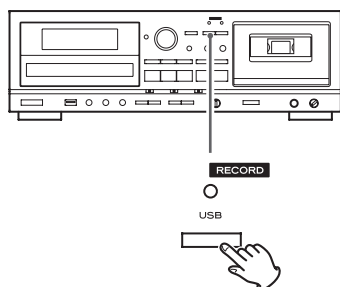

Durant l'enregistrement, appuyez sur la touche RECORD USB à l'endroit auquel vous voulez diviser le fichier enregistré. La division de fichier prend environ 10 secondes.

- « File increment » (incréméntation de fichier) apparaît sur l'afficheur au cours de la division.
- « Record Ending » (fin d'enregistrement) s'affiche lorsque vous appuyez sur la touche d'arrêt USB (■).

Si vous enregistrez depuis une cassette

Durant la division de fichier, la cassette s'arrête mais virtuellement aucun blanc ne se fait dans l'enregistrement.

Si vous enregistrez depuis les entrées LINE :

Durant la division de fichier, un blanc se produit dans l'enregistrement.

- Cet appareil ne peut pas diviser un fichier MP3 déjà enregistré. Cette fonction n'agit que durant l'enregistrement.
- Des numéros consécutifs sont ajoutés à la fin des noms de fichier issus de la division.

Exemple :

Si le fichier « T001.MP3 » est divisé, les fichiers « T001.MP3 » et « T002.MP3 » sont créés.

Effacement de fichiers sur une clé USB

ATTENTION

Ne débranchez pas la clé USB durant l'effacement. N'éteignez pas l'appareil et ne débranchez pas son cordon d'alimentation durant l'effacement. Cela endommagerait l'AD-850 et la clé USB connectée.

Effacement de tous les fichiers

ATTENTION

Employer cette fonction effacera tout le contenu d'une clé USB. Les fichiers non audio non reconnus par cet appareil seront également effacés. Assurez-vous que cela est acceptable avant d'entreprendre cette opération.

- 1 Appuyez répétitivement sur la touche SOURCE afin de sélectionner « USB ».**

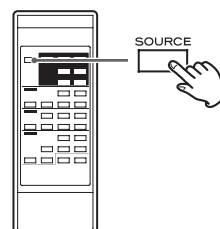

- 2 Branchez une clé USB externe au port USB de l'appareil.**

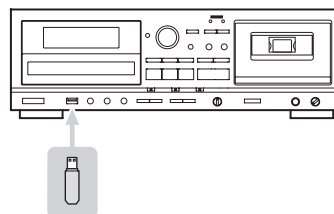

- 3 Appuyez durant plus de 2 secondes sur la touche ERASE.**

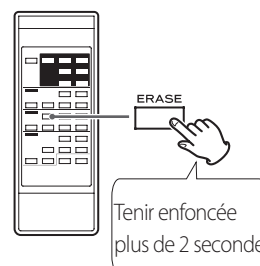

« Erase all? » (tout effacer ?) s'affiche.

- 4 Dans les 6 secondes, appuyez encore sur la touche ERASE.**



La clé USB sera complètement effacée.

« NO MUSIC FILE » (pas de fichier musical) s'affiche.

Enregistrement sur cassette

Effacement d'un fichier

1 Sélectionnez le fichier que vous souhaitez supprimer (page 67).

2 Appuyez sur la touche ERASE.

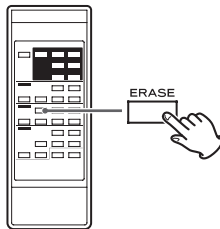

« Erase File? » (effacer fichier ?) s'affiche.

3 Dans les 6 secondes, appuyez encore sur la touche ERASE.

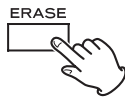

« Erasing » s'affiche, le fichier actuellement lu est effacé et la lecture s'arrête.

Cet appareil peut enregistrer sur cassette le son d'un CD, d'une clé USB ou d'un appareil externe qui lui est connecté.

Avec cet appareil, vous pouvez enregistrer sur des cassettes de type normal (type I) et chrome (type II). Cet appareil ne peut pas enregistrer sur cassette métal (type IV).

- Durant l'enregistrement, vous pouvez mélanger le son d'un micro connecté à cette unité (page 74).
- Cet appareil peut également enregistrer sur une clé USB, mais il ne peut pas enregistrer en même temps sur clé USB et sur cassette.

ATTENTION

N'éteignez pas l'appareil et ne débranchez pas son cordon d'alimentation durant l'enregistrement. Cela pourrait endommager l'unité et les appareils qui lui sont connectés.

1 Placez une cassette dans le compartiment.

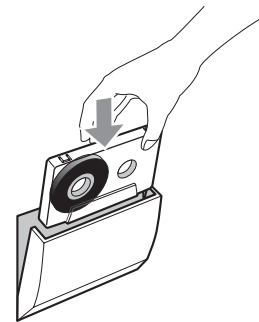

- Si les languettes de prévention contre l'effacement de la cassette ont été retirées, placez un ruban adhésif sur les encoches ainsi dévoilées pour les masquer.

2 Appuyez répétitivement sur la touche SOURCE jusqu'à sélection de la source à enregistrer (CD, USB ou LINE).

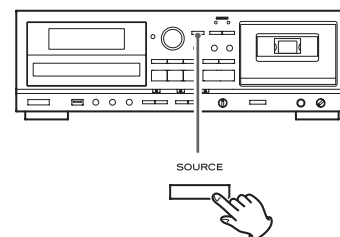

Enregistrement sur cassette (suite)

- 3** Appuyez sur la touche RECORD TAPE pour armer l'enregistrement.

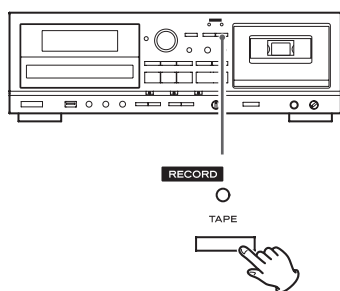

Le témoin rouge situé au-dessus de la touche RECORD USB et l'icône **REC** de l'écran clignotent.

- Pour arrêter l'enregistrement, appuyez sur la touche d'arrêt TAPE (■).

- 4** Réglez le niveau d'enregistrement.

Avant d'enregistrer, réglez le niveau d'enregistrement. Ne pas le faire peut entraîner une distorsion du son enregistré ou des parasites.

1. Faites jouer la source (source externe) à enregistrer.
2. Réglez le bouton REC LEVEL pour que le crête-mètre ne dépasse jamais 0 de façon continue.

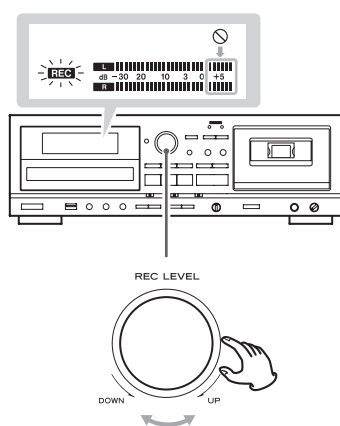

- Différentes sources devant être enregistrées auront différents volumes. Afin d'enregistrer au volume optimal pour chaque source, il est nécessaire de régler le niveau d'enregistrement pour chacune.

- 5** Préparez la source d'enregistrement.

Enregistrement depuis un CD

Pour enregistrer tous les fichiers/pistes d'un CD, arrêtez d'abord le disque. Pour n'enregistrer que certains des fichiers/pistes d'un CD, mettez ce dernier en pause au début du passage que vous voulez enregistrer.

Vous pouvez aussi enregistrer les pistes dans l'ordre programmé. Pour des informations sur la programmation, voir page 61.

Enregistrement depuis une clé USB

Pour enregistrer la totalité du contenu de la clé USB, arrêtez l'unité. Pour enregistrer depuis une position intermédiaire de la clé USB, mettez en pause à l'endroit duquel doit démarrer l'enregistrement.

Vous pouvez aussi enregistrer les pistes dans l'ordre programmé. Pour des informations sur la programmation, voir page 61.

- Voir page 80 pour des informations sur l'ordre de lecture des fichiers MP3.

Enregistrement depuis une source externe

Préparez-vous à lancer la lecture de l'appareil source.

Exemple : faites la sélection de source sur un amplificateur.

Placez le support à lire dans le lecteur connecté.

Pour enregistrer depuis un tuner, calez-vous sur une station.

6 Appuyez à nouveau sur la touche RECORD TAPE pour lancer l'enregistrement.

Si vous enregistrez depuis une source externe, vous devez également lancer la lecture sur cette source.

Si la source d'enregistrement est un CD ou une clé USB, sa lecture démarre automatiquement.

- Appuyer sur la touche de pause TAPE (||) ou de lecture TAPE (▶) lance l'enregistrement.

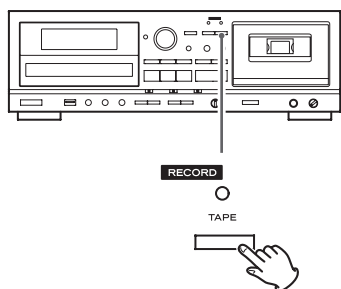

Le témoin rouge situé au-dessus de la touche RECORD TAPE et l'icône **REC** de l'écran cessent de clignoter.

- Pour mettre en pause l'enregistrement, appuyez sur la touche de pause TAPE (||). Appuyez à nouveau sur cette touche pour reprendre l'enregistrement. Appuyer sur la touche RECORD TAPE ou de lecture TAPE (▶) fera également reprendre l'enregistrement. Vous pouvez aussi reprendre l'enregistrement en appuyant sur la touche de lecture de la source d'enregistrement si celle-ci est un CD ou une clé USB.

Enregistrement depuis un CD ou une clé USB

Quand la lecture de la source s'arrête, l'enregistrement s'arrête aussi automatiquement.

Pour arrêter l'enregistrement, appuyez sur la touche d'arrêt TAPE (■). Cela arrête aussi la lecture de la source de l'enregistrement.

Enregistrement depuis une source externe

Quand la lecture de la source s'arrête, l'enregistrement ne s'arrête pas automatiquement. Appuyez sur la touche d'arrêt TAPE (■) pour arrêter la lecture.

Effacement d'enregistrements

Quand vous faites un enregistrement, ce que contenait la bande est écrasé (l'enregistrement précédent est effacé). Vous pouvez effacer un enregistrement fait sur cassette en réglant le niveau d'enregistrement sur MIN (minimum) et en enregistrant ainsi du silence.

1 Appuyez sur la touche TAPE RECORD pour armer l'enregistrement.

2 Réglez la commande REC LEVEL sur la position minimale (MIN).

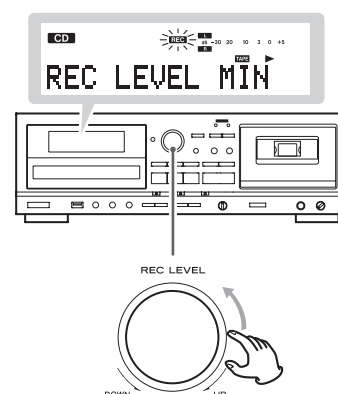

3 Appuyez sur la touche TAPE RECORD pour commencer l'effacement (par enregistrement de silence).

Mélange du micro avec la lecture et l'enregistrement

Quand la source d'entrée est réglée sur USB, LINE ou TAPE, vous pouvez mélanger son d'un micro connecté à cette unité durant la lecture et l'enregistrement.

Vous pouvez également n'écouter ou n'enregistrer que le son du micro.

Branchez un amplificateur à cette unité, et utilisez-le pour vérifier le son du micro.

Branchement d'un micro

Utilisez un micro dynamique mono.

Cette unité ne prend pas en charge les micros stéréo ni ceux auxquels il faut fournir une alimentation.

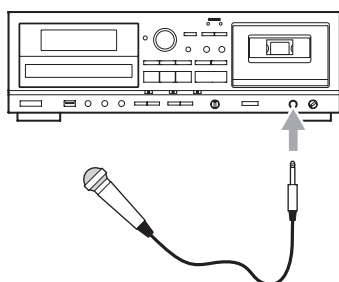

Branchez la fiche du micro à la prise MIC en face avant de l'unité.

- Réglez le bouton MIC LEVEL de niveau micro sur MIN avant de brancher un micro ou si vous n'utilisez pas de micro.
- Le son du micro sera produit environ cinq secondes après la mise sous tension de l'unité.

Mélange du micro avec la lecture

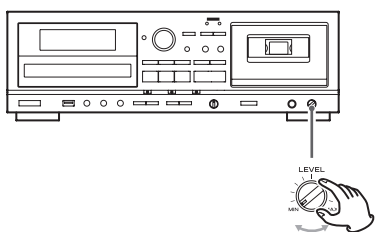

Alors que du son entre par le micro, tournez le bouton MIC LEVEL pour régler son niveau.

- Le volume est à son plus bas niveau sur MIN et au plus élevé sur MAX.
- Vous pouvez mélanger le son du micro et le produire avec celui lu depuis n'importe quelle source (CD, USB, TAPE ou LINE).

Mélange du micro avec l'enregistrement

Cette unité peut enregistrer sur cassette et clé USB.

Branchez la fiche du micro à la prise MIC en face avant de l'unité, et suivez les procédures d'enregistrement (pages 68 et 71) pour enregistrer.

À l'étape « Réglez le niveau d'enregistrement » de la procédure d'enregistrement, réglez comme suit le niveau, à la fois pour la source et pour le micro.

1 Réglez le niveau de la source.

Exemple d'affichage pendant l'enregistrement USB

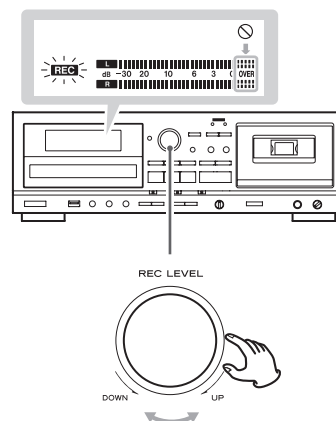

Faites jouer la source et réglez le bouton REC LEVEL de sorte que le niveau soit légèrement plus faible que la normale.

2 Réglez le niveau du micro.

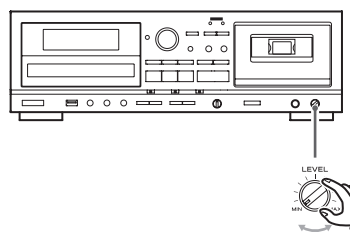

Alors que du son entre par le micro, tournez le bouton MIC LEVEL pour régler la balance entre le son du micro et celui de la source.

3 Réglez le niveau général.

Exemple d'affichage pendant l'enregistrement USB

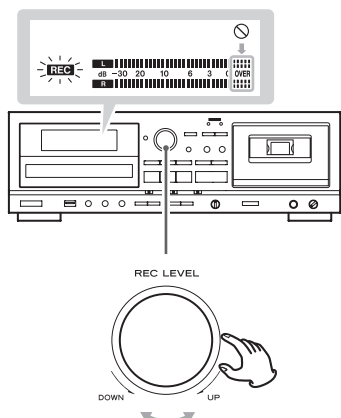

Faites jouer la source et, tout en faisant entrer le son du micro, réglez le bouton REC LEVEL pour que le crête-mètre ne dépasse jamais 0 de façon continue.

Une fois les réglages effectués, passez à l'étape suivante de la procédure d'enregistrement.

- Le volume peut varier en fonction de la source d'enregistrement. Afin d'enregistrer des sources différentes avec un volume approprié, vous devez changer le niveau d'enregistrement pour chaque source.
- Le son du micro sera réparti de façon égale entre les canaux gauche et droit de façon à être centré.
- Lors de l'enregistrement avec un micro, veillez à réduire le volume des enceintes et à garder le micro loin d'elles pour éviter les accrochages dus à la réinjection du son ou « effet Larsen ».
- Le son du micro ne peut pas être enregistré lors de l'enregistrement d'un CD sur une clé USB.
- Réglez le bouton MIC LEVEL sur MIN si vous n'utilisez pas de micro.

Explication de la réinjection

Une réinjection se produit quand le son sortant d'une enceinte est recapté par un micro qui à son tour lui renvoie, entraînant une oscillation. Celle-ci peut être à l'origine d'un bruit strident dangereux pour les haut-parleurs.

Mode écho (ECHO MODE)

Le commutateur ECHO MODE permet d'ajouter un écho à l'entrée micro.

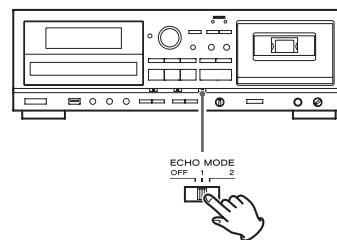

OFF

Pas d'écho

1

Écho léger

2

Écho puissant



Commutateur ECHO MODE

- L'écho n'est appliqué qu'à l'entrée micro. Il n'affecte pas les autres entrées audio analogiques.
- Vous pouvez mélanger le son du micro et le produire avec celui lu depuis n'importe quelle source d'entrée (CD, USB, TAPE ou LINE).

Explication de l'écho

Il ajoute des réverbérations au son d'origine. Le son d'origine est répété avec des valeurs différentes de retard et d'atténuation dans le temps pour produire un son de réverbération quasiment naturel, comme dans une salle ou un studio.

Lecture et enregistrement avec minuterie

Brancher une minuterie programmable du commerce à votre configuration audio vous permet de vous réveiller avec votre musique favorite ou de lancer un enregistrement à une heure déterminée.

- La source de la lecture avec minuterie doit être CD, TAPE ou USB. La lecture avec minuterie ne fonctionne pas avec des appareils externes branchés aux entrées LINE.
- La source d'enregistrement avec minuterie ne peut être qu'un appareil externe branché aux entrées LINE. Et l'enregistrement avec minuterie ne peut se faire que sur cassette.

Raccordements

Référez-vous à l'illustration ci-dessous pour brancher vos équipements audio.

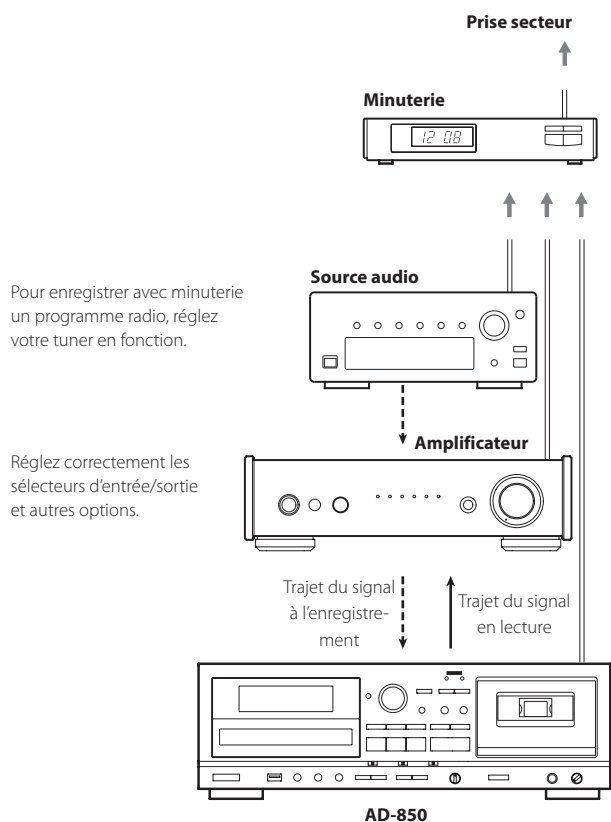

⚠ Terminez tous les branchements avant de mettre l'appareil sous tension.

- Lisez les modes d'emploi de tous les éléments que vous comptez employer avec cet appareil.
- Assurez-vous que chaque fiche est bien enfoncée. Ne regroupez pas les câbles de connexion avec des cordons d'alimentation. Cela pourrait entraîner des bruits.

Lecture avec minuterie (**CD** **USB** **TAPE**)

- La source de la lecture avec minuterie doit être CD, TAPE ou USB. La lecture avec minuterie ne fonctionne pas avec des appareils externes branchés aux entrées LINE.

1 Branchez cet appareil et une chaîne stéréo à une minuterie programmable du commerce (voir la section précédente).

2 Réglez l'interrupteur d'alimentation de tous les éléments sur ON.

3 Préparez la source pour la lecture avec minuterie.

4 Réglez le sélecteur POWER ON START CD-TAPE-USB sur la source désirée pour la lecture avec minuterie.

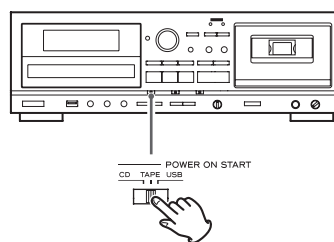

5 Réglez le sélecteur POWER ON START OFF-PLAY-REC (TAPE) sur la position PLAY (lecture).

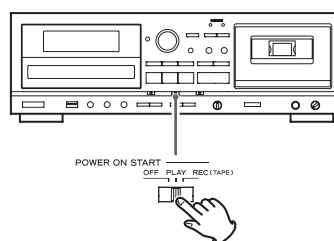

« TIMER » s'affiche dans l'écran de l'AD-850.

6 Réglez la minuterie programmable sur les heures de démarrage (mise sous tension) et d'arrêt (mise hors tension) désirées.

Une fois ce réglage terminé, tous les éléments doivent être éteints.

À ce moment, n'appuyez pas sur l'interrupteur d'alimentation POWER de l'AD-850. Laissez-le enfoncé (en position de mise sous tension). Si l'interrupteur d'alimentation POWER n'est pas enclenché, la lecture avec minuterie ne fonctionnera pas.

Quand l'heure pré réglée pour le démarrage est atteinte, l'alimentation est fournie et la lecture démarre automatiquement.

- Si vous ne désirez pas utiliser la minuterie, réglez le sélecteur POWER ON START OFF-PLAY-REC (TAPE) sur la position OFF.

Enregistrement avec minuterie (**LINE** → **TAPE**)

- La source d'enregistrement avec minuterie ne peut être qu'un appareil externe branché aux entrées LINE. Et l'enregistrement avec minuterie ne peut se faire que sur cassette.

(Exemple : enregistrement d'un programme radiodiffusé)

1 Branchez cet appareil et une chaîne stéréo à une minuterie programmable du commerce (voir page 76).

2 Réglez l'interrupteur d'alimentation de tous les éléments sur ON.

3 Préparez la cassette sur laquelle vous voulez enregistrer avec la minuterie.

Si les languettes de prévention contre l'effacement de la cassette ont été retirées, placez un ruban adhésif sur les encoches ainsi dévoilées pour les masquer.

Avec cet appareil, vous pouvez enregistrer sur des cassettes de type normal (type I) et chrome (type II).

ATTENTION

Chargez la cassette avec la face à enregistrer tournée vers l'avant. Veillez à ne pas mettre la cassette à l'envers au risque d'effacer accidentellement un enregistrement important.

4 Réglez le sélecteur POWER ON START CD-TAPE-USB sur TAPE.

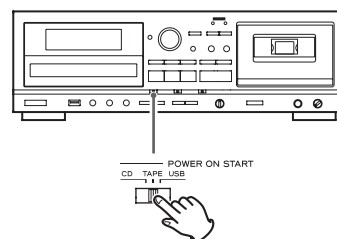

- Cette fonction ne peut pas servir à l'enregistrement sur clé USB. Elle ne concerne que l'enregistrement sur cassette.

5 Réglez le sélecteur POWER ON START OFF-PLAY-REC (TAPE) sur la position REC (enregistrement).

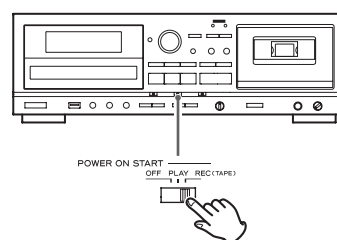

« TIMER » et **REC** s'affichent dans l'écran de l'AD-850.

- Si le sélecteur POWER ON START CD-TAPE-USB n'est pas réglé sur TAPE, « INVALID » (désactivé) s'affiche et l'enregistrement avec minuterie n'est pas possible.

6 Calez-vous sur la station que vous voulez enregistrer (si vous enregistrez la radio).

Lecture et enregistrement avec minuterie (suite)

7 Réglez le niveau d'enregistrement.

Ne pas le faire peut entraîner une distorsion du son enregistré ou des parasites.

Réglez le bouton REC LEVEL pour que le crête-mètre ne dépasse jamais 0 de façon continue.

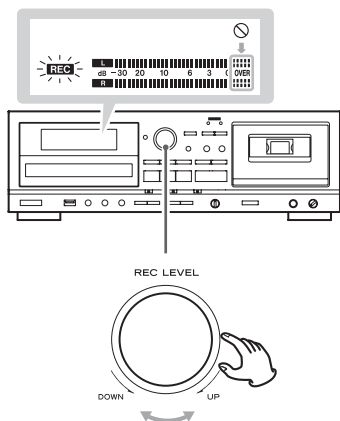

8 Réglez la minuterie programmable sur les heures de démarrage (mise sous tension) et d'arrêt (mise hors tension) désirées.

Une fois ce réglage terminé, tous les éléments doivent être éteints.

Fonction d'économie automatique d'énergie

ATTENTION

La fonction d'économie automatique d'énergie n'est incluse que dans les modèles pour l'Europe.

La fonction d'économie automatique d'énergie est activée lorsque cette unité quitte l'usine, de façon à passer automatiquement en veille après 30 minutes dans les conditions indiquées ci-dessous.

Statut	CD	Clé USB	Cassette
Pas de disque, de cassette ni de connexion	✓	✓	✓
Arrêté	✓	✓	✓
Enregistrement en pause	/	-	-

- ✓ Fonction d'économie automatique d'énergie activée
- Fonction d'économie automatique d'énergie non activée
- / Non applicable

Pour réactiver l'unité après son passage automatique en veille, appuyez sur n'importe quelle touche de l'unité principale ou de la télécommande.

- Si vous choisissez d'appuyer sur la touche POWER de l'unité principale, vous devez le faire deux fois.

Changement du réglage d'économie automatique d'énergie

1 Appuyez sur la touche SOURCE pour sélectionner CD.

2 Appuyez sur la touche CD OPEN/CLOSE (▲) pour ouvrir le tiroir de disque.

ATTENTION

- Ne refermez pas le tiroir de disque avant d'avoir accompli les opérations suivantes.
- Le tiroir de disque se ferme automatiquement après une minute sans activité.

3 Appuyez sur la touche REPEAT pendant au moins 5 secondes pour afficher le réglage actuel d'économie automatique d'énergie (« ERP ON » ou « ERP OFF »).

4 Avec les touches de saut de CD (◀◀/▶▶), changez le réglage, et appuyez sur la touche REPEAT pour confirmer le changement.

5 Appuyez sur la touche CD OPEN/CLOSE pour fermer le tiroir de disque.

Si vous rencontrez un problème avec l'unité, veuillez prendre un moment pour lire les informations suivantes avant de solliciter une réparation. Par ailleurs, cette unité n'est peut-être pas la cause du problème. Veuillez aussi vérifier le fonctionnement des unités connectées. Si ce produit ne fonctionne toujours pas correctement, contactez le revendeur chez qui vous l'avez acheté.

Générales

Pas d'alimentation

- ➔ Vérifiez que l'appareil est bien branché à la source d'alimentation secteur. Assurez-vous que la source d'alimentation n'est pas une prise commutée et, si c'est le cas, qu'elle est en service. Contrôlez que la prise délivre bien du courant en y branchant un autre appareil électrique, une lampe ou un ventilateur par exemple.

L'unité s'éteint automatiquement (modèles pour l'Europe uniquement).

- ➔ C'est la fonction d'économie automatique d'énergie qui l'a éteinte. Appuyez sur n'importe quelle touche de l'unité principale ou de la télécommande pour la rallumer. Changez si nécessaire le réglage de la fonction d'économie automatique d'énergie (page 78).

La télécommande ne fonctionne pas

- ➔ Appuyez sur l'interrupteur d'alimentation POWER de l'unité principale pour la mettre sous tension.
- ➔ Si les piles sont usées, changez-les.
- ➔ Utilisez la télécommande à portée de fonctionnement (5 m) et pointez-la vers le capteur de télécommande en face avant de l'appareil.
- ➔ Assurez-vous qu'il n'y a pas d'obstacle entre la télécommande et l'appareil.
- ➔ S'il y a un éclairage fluorescent près de l'appareil, éteignez-le.

D'autres appareils à télécommande ne fonctionnent pas bien.

- ➔ Notez que d'autres appareils à télécommande peuvent mal fonctionner en raison d'un « débordement » de lumière infrarouge quand vous utilisez la télécommande de cet appareil à proximité.

Les touches ne fonctionnent pas correctement.

- ➔ Si une autre opération est toujours en cours, attendez un moment et réessayez.

Il n'y a pas de son ou seul un son de très faible niveau se fait entendre.

- ➔ Vérifiez le branchement à l'amplificateur.
- ➔ Vérifiez que les enceintes et autres éléments audio sont correctement raccordés.
- ➔ Vérifiez que chacun des éléments raccordés fonctionne correctement.
- ➔ Il peut y avoir un court-circuit ⊕/⊖ dans un câble d'enceinte. Vérifiez les câbles d'enceinte.
- ➔ Sélectionnez la source d'entrée correcte avec la touche SOURCE.

Un ronflement ou bruit sévère se fait entendre.

- ➔ Placez l'appareil aussi loin que possible d'un téléviseur.

Lecteur CD

Pas de lecture

- ➔ Chargez un disque avec sa face sérigraphiée vers le haut.
- ➔ Si le disque est sale, nettoyez sa surface. S'il est rayé ou si une substance collante se trouve à sa surface, ne le lisez pas tant que vous n'avez pas corrigé l'état du disque. En aucun cas vous ne devez utiliser d'étiquettes ni de dispositifs « d'amélioration de disque » qui reposent au-dessus d'un disque ou l'enveloppent.
- ➔ Si c'est un disque vierge qui a été chargé, remplacez-le par un disque enregistré.

- ➔ Selon le disque et d'autres facteurs, la lecture de certains CD-R/RW peut ne pas être possible. Réessayez avec un autre disque.
- ➔ Vous ne pouvez pas faire lire de CD-R/RW non finalisé. Finalisez un tel disque dans un enregistreur de CD et réessayez.

Le son saute

- ➔ Placez l'appareil sur une surface stable pour éviter les vibrations et les chocs.
- ➔ Si le disque est sale, nettoyez sa surface.
- ➔ N'utilisez pas de disques rayés, endommagés ou gondolés.

Enregistreur à cassette

Le compartiment de la cassette ne se ferme pas

- ➔ La cassette n'est pas correctement installée. Réinsérez-la.

La qualité sonore est médiocre

- ➔ Nettoyez les têtes (page 80).

La vitesse de lecture semble un peu élevée ou faible

- ➔ Vérifiez le réglage de la commande de hauteur (page 65).

Impossible d'enregistrer

- ➔ Si les languettes de prévention contre l'effacement sur le dessus de la cassette ont été cassées, recouvrez leur orifice à l'aide de ruban adhésif.
- ➔ Vérifiez le réglage des niveaux d'enregistrement (page 72).

Clé USB

Aucun son même en appuyant sur la touche de lecture USB (▶)

- ➔ Vérifiez qu'il y a des fichiers MP3 sur la clé USB.
- ➔ Les fichiers ayant un format autre que MP3 (par ex. fichier MPEG 1 LAYER 2) ne peuvent pas être lus.

Impossible d'enregistrer

- ➔ Vérifiez qu'il y a encore de la mémoire libre sur la clé USB.
- ➔ Vérifiez que la clé USB n'est pas verrouillée.
- ➔ Si vous enregistrez depuis une source analogique, vérifiez le réglage des niveaux d'enregistrement (page 69).
- ➔ Certaines clés USB ne permettent pas d'enregistrer correctement. Si c'est le cas, changez de clé USB. L'enregistrement avec cette unité n'est pas garanti sur toutes les clés USB.

Le son saute à l'écoute de contrôle.

- ➔ Lors de l'enregistrement depuis un CD sur une clé USB, le son entendu peut sauter avec certains types de clé USB, mais cela n'affecte pas les données enregistrées.

Fichiers MP3

Des caractères inconnus s'affichent à l'écran.

- ➔ Cet appareil ne peut pas correctement afficher les symboles ni les caractères à double octet (tels que les caractères japonais et chinois). Les noms des fichiers MP3 ne doivent comporter que des caractères alphanumériques pour bien s'afficher.

« No title », « No artist » ou « No album » s'affiche à l'écran

- ➔ Il n'y a pas d'information dans les balises ID3 pour le fichier musical. Éditez le titre, le nom d'artiste et/ou les informations d'album concernant le morceau sur un PC à l'aide d'une application adéquate.

Comme cet appareil utilise un microcontrôleur, du bruit ou d'autres interférences externes peuvent entraîner son mauvais fonctionnement. Si cela se produit, éteignez l'appareil et refaites-le fonctionner après une attente d'environ une minute.

Ordre de lecture MP3

Les fichiers MP3 d'un CD ou d'une clé USB peuvent être rangés dans des dossiers de la même façon que les fichiers d'un ordinateur. De plus, un dossier peut contenir lui-même plusieurs dossiers.

Voici un exemple de structure de fichiers et de dossiers dans un disque MP3 ou une clé USB, montrant l'ordre de classement des dossiers (001 « ROOT », ou racine, jusqu'à 005) et l'ordre de lecture des fichiers (1 à 9)

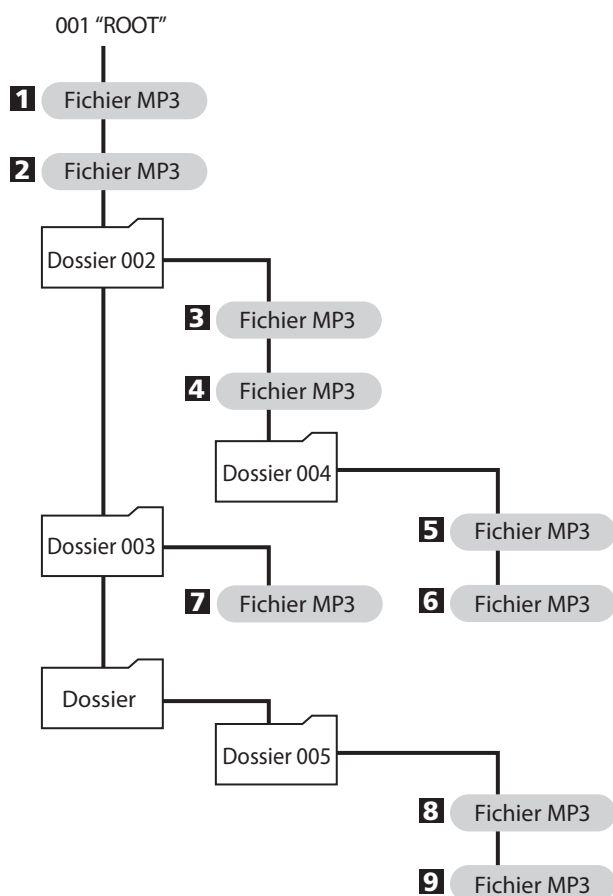

- Les fichiers seront affichés et lus dans l'ordre suivant.
USB : l'ordre dans lequel les fichiers MP3 ont été copiés
CD : par ordre de code ASCII

Entretien

Si la surface de l'appareil est sale, essuyez-la avec un chiffon doux ou utilisez un savon liquide neutre dilué. Laissez la surface de l'appareil sécher complètement avant utilisation.

⚠ Par sécurité, débranchez le cordon d'alimentation de la prise secteur avant tout nettoyage.

- Ne vaporisez jamais du liquide directement sur cet appareil.
- N'utilisez pas de diluant ou alcool car ils peuvent endommager la surface de l'appareil.

Nettoyage de la platine cassette

Une tête sale peut entraîner une qualité sonore médiocre ou des sauts du son. La saleté sur le galet presseur de bande peut amener la bande à se coincer.

Nettoyez la tête, les galets presseurs et les cabestans à l'aide d'un coton-tige humidifié avec un liquide de nettoyage du commerce environ toutes les 10 heures d'utilisation.

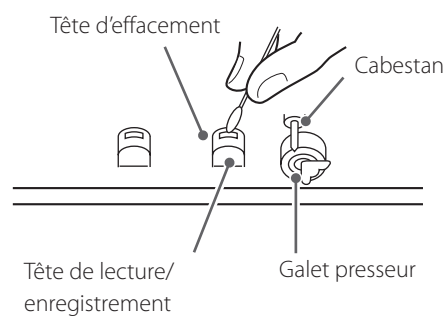

- Ne placez aucune cassette dans le porte-cassette de l'appareil tant que le liquide de nettoyage n'a pas séché sur la tête.

Lecteur de CD

Capteur	laser à semi-conducteur, 3 faisceaux
Filtre numérique	suréchantillonnage 8 fois
Réponse en fréquence	20 Hz – 20 kHz, ± 2 dB
Distorsion harmonique totale	0,02 % ou moins (1 kHz)
Rapport signal/bruit (S/B)	87 dB ou plus (IHF-A)
Sortie analogique	2,0 V (RCA)

Lecteur de cassette

Système de pistes	4 pistes, stéréo 2 canaux
Têtes	Enregistrement/lecture $\times 1$, effacement $\times 1$
Type de bande	Cassette C-46/60
Vitesse de défilement de la bande	4,76 cm/s
Moteur	Servo moteur CC $\times 1$
Commande de hauteur	± 10 % (lecture uniquement)
Pleurage et scintillement	0,25 % (W. RMS)
Réponse en fréquence (globale)	50–12 000 Hz ± 3 dB, chrome 50–12 000 Hz ± 3 dB, normal
Rapport signal/bruit (global)	59 dB (DHT à 3 %, pondéré)
Durée de rembobinage	Environ 120 secondes (avec C-60)
Entrée ligne (RCA)	462 mV (impédance d'entrée de 50 k Ω ou plus)
Sortie ligne (RCA)	462 mV (impédance de charge de 50 k Ω ou plus)

USB

Interface	USB 1.1 FULL SPEED (pleine vitesse) (12 Mbits/s)
Lecture	
Réponse en fréquence	20 Hz – 20 000 Hz (± 2 dB)
Rapport signal/bruit	85 dB ou plus
Débit binaire de lecture	8–320 kbit/s
Enregistrement	
Réponse en fréquence	
CD \rightarrow USB	20 Hz – 15 kHz (± 3 dB)
LINE \rightarrow USB	100 Hz – 15 kHz (± 3 dB)
Rapport signal/bruit	85 dB ou plus
Débit binaire d'enregistrement	128 kbit/s

Entrée microphone

Connecteur d'entrée micro	Jack 6,35 mm mono (standard)
Niveau d'entrée nominal	0,78 mV (–60 dBm)
Impédance d'entrée	47 k Ω ou plus
Fonction d'alimentation	Aucune

Générales

Alimentation électrique	
Modèle Europe	CA 230 V, 50 Hz
Modèle U.S.A./Canada	CA 120 V, 60 Hz
Modèle Corée	CA 220 V, 60 Hz
Consommation électrique	14 W
Dimensions (L \times H \times P)	435 \times 145 \times 288 mm (hors tout)
Poids (net)	
Modèle Europe/Corée	5,0 kg
Modèle U.S.A./Canada	4,8 kg
Température de fonctionnement	+5°C – +35°C
Hygrométrie de fonctionnement	5% à 85% (sans condensation)
Température de stockage	–20°C – +55°C

Accessoires fournis

Télécommande (RC-1329)	$\times 1$
Piles (AAA) pour télécommande	$\times 2$
Câbles audio RCA	$\times 2$
Mode d'emploi (ce document)	$\times 1$
Guide de prise en main rapide pour l'enregistrement	$\times 1$

- Conception et caractéristiques techniques sont sujettes à changements sans préavis.
- Le poids et les dimensions sont des valeurs approchées.
- Les illustrations peuvent légèrement différer des modèles de production.

INSTRUCCIONES IMPORTANTES DE SEGURIDAD



CAUTION
RISK OF ELECTRIC SHOCK
DO NOT OPEN



PRECAUCIÓN: PARA REDUCIR EL RIESGO DE DESCARGA ELÉCTRICA, NO quite la cubierta (ni el panel posterior). NO HAY piezas internas que el usuario pueda reparar. Para reparaciones, remítase a un servicio técnico cualificado.



El símbolo del rayo acabado en flecha dentro de un triángulo equilátero alerta al usuario de la presencia de un "voltaje peligroso" sin aislar dentro de la carcasa del producto que puede ser de magnitud suficiente como para constituir riesgo de descarga eléctrica para las personas.



El signo de exclamación dentro de un triángulo equilátero alerta al usuario de la presencia de importantes instrucciones de funcionamiento y mantenimiento en la literatura que acompaña al aparato.

AVISO: PARA EVITAR RIESGO DE INCENDIO O DESCARGAS ELÉCTRICAS, NO EXPONGA ESTE APARATO A LA LLUVIA NI A LA HUMEDAD.

PRECAUCIÓN

- NO quite las carcasas externas ni deje al aire la electrónica. ¡EN EL INTERIOR NO HAY piezas que el usuario pueda manipular!
- SI EXPERIMENTA PROBLEMAS CON ESTE PRODUCTO, PÓNGASE EN CONTACTO CON EL ESTABLECIMIENTO DONDE ADQUIRIÓ LA UNIDAD PARA SOLICITAR SERVICIO TÉCNICO. NO UTILICE EL APARATO HASTA QUE HAYA SIDO REPARADO.
- EL USO DE CONTROLES, AJUSTES O PROCEDIMIENTOS QUE NO SEAN LOS ESPECIFICADOS EN ESTE MANUAL PUEDE CAUSAR EXPOSICIÓN A RADIACIONES PELIGROSAS.

EN EE. UU./CANADÁ, UTILICE SOLO ALIMENTACIÓN CON CORRIENTE DE 120 V.

- 1) Lea estas instrucciones.
 - 2) Conserve estas instrucciones.
 - 3) Cumpla con lo indicado en los avisos.
 - 4) Siga todas las instrucciones.
 - 5) No utilice este aparato cerca del agua.
 - 6) Límpielo solo con un trapo seco.
 - 7) No bloquee ninguna de las ranuras de ventilación. Instale este aparato de acuerdo con las instrucciones del fabricante.
 - 8) No instale este aparato cerca de fuentes de calor como radiadores, calentadores, hornos u otros aparatos (incluyendo amplificadores) que produzcan calor.
 - 9) No elimine el sistema de seguridad que supone el enchufe polarizado o con toma de tierra. Un enchufe polarizado tiene dos bornes, uno más ancho que el otro. Uno con toma de tierra tiene dos bornes iguales y una tercera lámina para la conexión a tierra. El borne ancho o la lámina se incluyen para su seguridad. Si el enchufe que venga con la unidad no encaja en su salida de corriente, haga que un electricista cambie su salida anticuada.
 - 10) Evite que el cable de corriente quede de forma que pueda ser pisado o quedar retorcido o aplastado, especialmente en los enchufes, receptáculos o en el punto en el que salen del aparato.
 - 11) Use solo accesorios / complementos especificados por el fabricante.
 - 12) Utilice este aparato solo con un soporte, trípode o bastidor especificado por el fabricante o que se venda con el propio aparato. Cuando utilice un bastidor con ruedas, tenga cuidado al mover la combinación de aparato/bastidor para evitar que vuelque y puedan producirse daños.
 - 13) Desconecte este aparato de la corriente durante las tormentas eléctricas o cuando no lo vaya a usar durante un periodo de tiempo largo.
 - 14) Dirija cualquier posible reparación solo al servicio técnico oficial. Este aparato deberá ser reparado si se ha dañado de alguna forma, como por ejemplo si el cable de corriente o el enchufe están rotos, si ha sido derramado algún líquido sobre la unidad o algún objeto ha sido introducido en ella, si ha quedado expuesto a la lluvia o la humedad, si no funciona normalmente o si ha caído al suelo en algún momento.
- Este aparato libera corriente nominal no válida para el funcionamiento a través de la toma de corriente, aún cuando el interruptor de encendido y activación (POWER o STANDBY/ON) no esté en la posición de encendido (ON).
 - El enchufe que se conecta a la red es el dispositivo de desconexión, por lo que deberá permanecer siempre en perfecto estado de uso.
 - Deberá llevar cuidado si utiliza auriculares con este producto, ya que una excesiva presión sonora (volumen) procedente de los mismos puede causar pérdidas de audición.



PRECAUCIÓN

- No exponga este aparato a salpicaduras ni goteras.
- No coloque objetos que contengan líquidos, como por ejemplo jarrones, sobre el aparato.
- No instale este aparato en lugares cerrados tales como estanterías o similares.
- Este aparato debe situarse lo suficientemente cerca de una toma de electricidad como para poder alcanzar fácilmente el cable de corriente en cualquier momento.
- Si el producto utiliza pilas (esto incluye las pilas instaladas y los "packs" de pilas), se evitará su exposición directa al sol, al fuego o a cualquier otra fuente de calor excesivo.
- PRECAUCIÓN con los productos que emplean baterías de litio reemplazables: existe peligro de explosión si la batería se reemplaza por otra de tipo incorrecto. Reemplácela sólo por otra igual o de tipo equivalente.

Precauciones con respecto a las pilas

Un mal uso de las pilas puede hacer que se rompan o que tengan fugas y ello causar fuego, lesiones u oxidación en los objetos cercanos. Por favor, lea y observe las siguientes precauciones cuidadosamente.

- Asegúrese de introducir las pilas siempre con la correcta orientación de los polos positivo (+) y negativo (-).
- Use pilas del mismo tipo. Nunca utilice juntas pilas de tipos diferentes.
- Si no va a utilizar el mando a distancia durante mucho tiempo (más de un mes), quite las pilas para evitar que se sulfaten y tengan fugas.
- Si las pilas presentan fugas, limpie el líquido que haya caído en el compartimento y sustituya las pilas por otras nuevas.
- No utilice pilas que no sean del tipo especificado. No mezcle pilas nuevas con viejas ni utilice juntas pilas de tipos distintos.
- No caliente ni desarme las pilas. Nunca tire pilas al fuego ni al agua.
- No transporte ni almacene pilas con otros objetos metálicos. Las pilas podrían producir cortocircuitos, perder líquido o explotar.
- Nunca recargue una pila si no está completamente seguro de que es una pila recargable.

Información sobre el láser

Este producto contiene en el interior de su carcasa un sistema de láser semiconductor y está clasificado como "PRODUCTO LÁSER DE CLASE 1". Para evitar quedar expuesto al haz del rayo láser, no intente abrir la carcasa.

Láser:

Tipo:	EP-C101
Fabricante:	GUANGDONG EVER BRIGHT GROUP CO.,LTD
Potencia láser:	Inferior a 1 mW en la lente del objetivo
Longitud de onda:	790 ±25 nm

Modelo para EE. UU.

Este producto ha sido diseñado y fabricado de acuerdo con las normativas de la FDA, "título 21, CFR, capítulo 1, subcapítulo J, basado en el Acta de Control de Radiaciones para la Salud y la Seguridad de 1968", y está clasificado como producto láser de Clase I. No se produce radiación láser invisible peligrosa porque la radiación láser invisible emitida en el interior de este producto queda completamente confinada dentro de la carcasa protectora.

La etiqueta exigida por esta normativa es la siguiente:

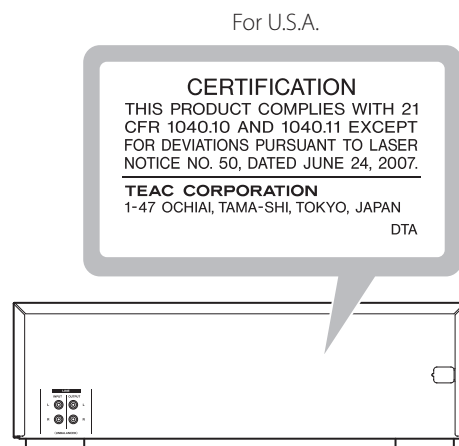

Modelo para EE. UU.

Se ha comprobado que este equipo cumple con los límites establecidos para los dispositivos digitales de Clase B, de acuerdo con el apartado 15 de las Normas de la FCC. Estos límites están diseñados para proporcionar una protección razonable contra interferencias perjudiciales en instalaciones residenciales. Este equipo genera, utiliza y puede irradiar energía de radiofrecuencia y, si no se instala y se utiliza de acuerdo con las instrucciones, puede causar interferencias perjudiciales en las comunicaciones por radio. Sin embargo, no se puede garantizar que dichas interferencias no se produzcan en instalaciones particulares. Si este equipo causa interferencias perjudiciales en la recepción de radio o televisión, que se comprueban apagando y encendiendo el equipo, se recomienda al usuario que intente corregirla mediante una o varias de las siguientes medidas:

- Reoriente o recolocque el equipo y/o la antena receptora.
- Aumente la separación entre el equipo y el receptor.
- Conecte el equipo a una toma de electricidad situada en un circuito eléctrico diferente al del receptor.
- Consulte al distribuidor o solicite ayuda a un técnico de radio/TV con experiencia.

Modelo para Europa





Este producto cumple con las exigencias de las directivas europeas y con los reglamentos de la Comisión Europea.

PRECAUCIÓN

Cualquier cambio o modificación efectuada en este equipo que no haya sido expresamente aprobada por la parte responsable del cumplimiento de los requisitos exigidos podría invalidar el derecho del usuario a utilizar el equipo.

Para consumidores europeos

Deshacerse de aparatos eléctricos, electrónicos, pilas/baterías y acumuladores

- Todos los aparatos eléctricos y electrónicos, y pilas/baterías y acumuladores gastados, deben ser eliminados separados del resto de basura común y únicamente en los "puntos limpios" o bajo los procedimientos especificados por el gobierno o autoridades municipales locales.
- Con la eliminación correcta de los equipos eléctricos y electrónicos, y de pilas/baterías y acumuladores gastados, estará ayudando a conservar recursos muy valiosos y a evitar los posibles efectos negativos en la salud humana y en el medio ambiente.
- La eliminación incorrecta de los equipos eléctricos y electrónicos, y pilas/baterías y acumuladores, puede producir efectos muy dañinos en el medio ambiente y en la salud humana a causa de las sustancias peligrosas que pueden encontrarse en estos equipos.
- El símbolo de Eliminación de Aparatos Eléctricos y Electrónicos (WEEE en inglés), identificado por cubos de basura con ruedas tachados, indican que los equipos eléctricos y electrónicos, y las pilas/baterías y acumuladores, deben ser eliminados de forma totalmente independiente con respecto a la basura doméstica.

Si una pila/batería o un acumulador contienen más cantidad de los valores especificados de plomo (Pb), mercurio (Hg), y/o cadmio (Cd) según está definido en la Directiva relativa a las pilas (2006/66/EC), entonces los símbolos químicos correspondientes a estos elementos estarán indicados debajo del símbolo WEEE.

Pb, Hg, Cd
- Existen sistemas para la eliminación y recogida a disposición del usuario final. Si necesita más información sobre cómo deshacerse de aparatos eléctricos y electrónicos antiguos, así como de pilas/baterías y acumuladores, póngase en contacto con su ayuntamiento, con la correspondiente empresa del servicio de recogida de residuos o con el establecimiento donde adquirió ese aparato.

Supply of this product does not convey a license nor imply any right to distribute MPEG Layer-3 compliant content created with this product in revenue-generating broadcast systems (terrestrial, satellite, cable and/or other distribution channels), streaming applications (via Internet, intranets and/or other networks), other content distribution systems (pay-audio or audio-on-demand applications and the like) or on physical media (compact discs, digital versatile discs, semiconductor chips, hard drives, memory cards and the like). An independent license for such use is required. For details, please visit <http://mp3licensing.com>.

MPEG Layer-3 audio coding technology is licensed from Fraunhofer IIS and Thomson.

Los nombres de otras compañías, nombres de productos y logos que aparecen en este documento son marcas comerciales o registradas de sus respectivos propietarios.

Gracias por elegir este producto TEAC. Lea este manual con atención para obtener el mejor rendimiento de esta unidad.

INSTRUCCIONES IMPORTANTES DE SEGURIDAD.....	82
Qué puede hacer con esta unidad.....	85
Antes de su utilización.....	86
Discos.....	87
Cintas de cassette.....	88
Unidades flash USB.....	89
Archivos MP3.....	90
Identificación de las partes (mando a distancia).....	90
Identificación de las partes (unidad principal).....	92
Uso del mando a distancia.....	94
Pantalla.....	94
Conexiones.....	96
Funcionamiento básico.....	97
Escuchar un CD.....	98
Reproducción repetida.....	100
Reproducción aleatoria.....	100
Reproducción programada.....	101
Escuchar una cinta de cassette.....	104
Escuchar archivos de una unidad flash USB.....	106
Grabar en una unidad flash USB.....	108
Borrar archivos de una unidad flash USB.....	110
Grabar en una cinta de cassette.....	111
Mezclar micrófono con reproducción y grabación.....	114
Reproducción y grabación controladas por temporizador.....	116
Función de ahorro de energía automático.....	118
Solución de posibles fallos.....	119
Orden de reproducción MP3.....	120
Mantenimiento.....	120
Especificaciones.....	121

Reproducción

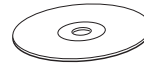

CD/CD-R/CD-RW (CD de audio/disco MP3)

→ "Escuchar un CD" en la página 98

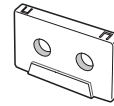

Cinta de cassette

→ "Escuchar una cinta de cassette" en la página 104



Archivos MP3 de una unidad flash USB

→ "Escuchar archivos de una unidad flash USB" en la página 106

Grabación

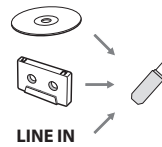

Grabar en una unidad flash USB desde un CD, una cinta de cassette o una fuente externa

→ "Grabar en una unidad flash USB" en la página 108

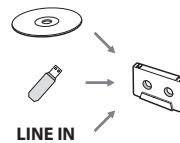

Grabar en una cinta de cassette desde un CD, una unidad flash USB o una fuente externa

→ "Grabar en una cinta de cassette" en la página 111

Funcionamiento con temporizador

Se necesita un temporizador comprado aparte

→ "Reproducción y grabación controladas por temporizador" en la página 116

Reproducción controlada por ordenador



Grabación controlada por ordenador



Qué hay en la caja

Confirme que están incluidos todos los accesorios de serie.

Mando a distancia (RC-1329) × 1

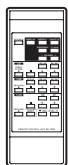

Pilas (AAA) para el mando a distancia × 2



Cables de audio RCA × 2

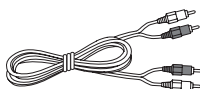

Manual del usuario (este documento) × 1

- Para más información sobre la garantía, los usuarios que vivan en EE. UU. o Canadá deberán consultar las páginas 124–125 y la contraportada (documento de garantía). Los usuarios que vivan en Europa y otras zonas geográficas deberán consultar la página 126.
- Conserve este manual en un lugar seguro para futuras consultas.

Guía de iniciación rápida para grabación × 1

Precauciones de uso

- No mueva la unidad durante la reproducción de un CD. Durante la reproducción de un CD, el disco gira a alta velocidad. No mueva ni levante la unidad durante la reproducción. Si lo hace podría dañar el disco o la unidad.
- El voltaje suministrado a la unidad debe ser coincidente con el voltaje que figura impreso en el panel posterior. Si tiene dudas al respecto, consulte a un electricista.
- No abra la carcasa ya que podría dañar los circuitos o provocar una descarga eléctrica. Si entrase un objeto extraño en la unidad, póngase en contacto con su distribuidor o servicio técnico autorizado.
- Cuando desenchufe el cable de corriente de la toma de electricidad, tire siempre directamente del enchufe, nunca tire del cable.
- Quite siempre el disco antes de mover o cambiar de sitio esta unidad. Si mueve la unidad con un disco en su interior podría originar anomalías de funcionamiento.

Emplazamiento de la unidad

- Elija con cuidado el emplazamiento para la instalación de la unidad. Evite colocarla donde le dé la luz solar directa o cerca de una fuente de calor. Evite también lugares sujetos a vibraciones y a polvo, calor, frío o humedad excesivos.
- Como la unidad puede calentarse durante el funcionamiento, deje siempre suficiente espacio a su alrededor para la ventilación.
- No sitúe la unidad sobre un amplificador o receptor ni sobre cualquier otro aparato que genere calor.

Advertencia sobre la condensación

Cuando la unidad se traslada de un sitio frío a otro cálido, o si se usa después de un cambio brusco de temperatura, existe peligro de condensación; el vapor del aire podría condensarse en los mecanismos internos, imposibilitando el funcionamiento correcto. Para evitarlo, o si esto ocurre, deje la unidad encendida durante una o dos horas. Después la unidad se estabilizará a la temperatura ambiente del entorno.

Web global de TEAC

Las actualizaciones correspondientes a esta unidad se pueden descargar desde el sitio web global de TEAC:

<http://teac-global.com/>

- 1) Entre en el sitio web global de TEAC.
- 2) En la sección de descargas (downloads) de TEAC, haga clic en el idioma que desee para abrir la página web de descargas correspondiente a ese idioma.

NOTA

Si no aparece el idioma que desea, haga clic en "Other Languages" (otros idiomas).

- 3) Haga clic en la sección "Search by Model Name" (buscar por nombre de modelo) para abrir la página de descargas correspondiente a ese producto. Los usuarios de Europa, sin embargo, tienen que hacer clic en el nombre del producto en la sección "Products" (productos).
- 4) Seleccione y descargue las actualizaciones necesarias.

Registro del producto

Los clientes de EE. UU., por favor visiten el siguiente sitio web de TEAC para registrar su producto en línea:

<http://audio.teac.com/support/registration/>

Discos que se pueden reproducir en esta unidad

Los CDs (12 cm y 8 cm) que lleven el logo "COMPACT disc DIGITAL AUDIO" se pueden reproducir en esta unidad.



- El logo debe estar en la etiqueta o en la caja del CD.

Esta unidad puede reproducir discos CD-R y CD-RW que hayan sido correctamente grabados en formato CD Audio y finalizados, así como discos CD-R y CD-RW finalizados que contengan archivos MP3.

Esta unidad puede reproducir estos tipos de discos sin adaptador. No puede leer ningún otro tipo de discos.

⚠ La reproducción de cualquier otro tipo de disco puede causar ruido a alto volumen y dañar los altavoces y los oídos. Nunca intente reproducir ningún otro tipo de discos.

- Dependiendo de la calidad del disco y/o de la condición de la grabación, algunos discos pueden no ser reproducibles.
- Video CDs, CD-ROMs y tipos de discos similares pueden leerse en esta unidad, pero no sonarán al reproducirse.
- Esta unidad no puede leer ni reproducir Super Audio CDs.
- DVDs de audio y vídeo, DVD-ROMs y otros tipos de DVDs no pueden ni leerse ni reproducirse en esta unidad.

ATENCIÓN

Si pone un DVD o DVD-ROM de audio o vídeo u otro tipo de DVD en la bandeja de disco, la unidad intentará leerlo y girará a alta velocidad. Si accidentalmente introduce uno de estos discos, espere hasta que la unidad detenga la rotación antes de expulsarlo para evitar posibles daños al disco. No intente quitar el disco cuando en la pantalla aparezca "READING" (leyendo).

- Los discos protegidos contra copia, y otros discos que no cumplan los estándares de los CDs pueden no reproducirse correctamente en este reproductor. Si utiliza dichos discos en esta unidad, TEAC Corporation y sus subsidiarias no se responsabilizan de las consecuencias ni garantizan la calidad de reproducción. Si experimenta problemas con tales discos no estandarizados, deberá ponerse en contacto con el fabricante del disco.

Acerca de los discos CD-R/CD-RW

Esta unidad puede reproducir discos CD-R y CD-RW que hayan sido grabados en formato de CD Audio (CD-DA), y en formato MP3.

- Los discos creados por una grabadora de CD deben ser finalizados antes de usarlos con esta unidad.
- Dependiendo de la calidad y de las condiciones de grabación del disco, la reproducción de algunos discos podría no ser posible. Por favor, consulte el manual del dispositivo usado para crear el disco.
- Si no está seguro del manejo de un disco CD-R o CD-RW, por favor contacte directamente con el vendedor del disco.

Precauciones de uso

- No reproduzca ningún disco arqueado, deformado o dañado. Reproducir tales discos puede causar daños irreparables a los mecanismos de reproducción.
- No se recomienda el uso de discos CD-R y CD-RW imprimibles, ya que la cara de la etiqueta podría estar pegajosa y dañar la unidad.
- No pegue papeles ni hojas protectoras en los discos ni utilice sprays con recubrimientos protectores.
- Nunca utilice un estabilizador. El uso de estabilizadores de CD de los disponibles en el mercado dañará los mecanismos de esta unidad y hará que funcionen mal.
- No utilice discos de formas irregulares (octagonales, con forma de corazón, del tamaño de una tarjeta de visita, etc.). Los CDs con estas formas podrían dañar la unidad.

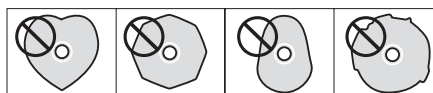

Precauciones de manejo

- Coloque siempre el disco en la bandeja de disco con el lado de la etiqueta hacia arriba. En los discos compactos, solamente una cara se puede reproducir o usar para grabar.
- Para sacar un disco de su caja, presione hacia abajo en el centro de la caja y levante el disco tirando hacia afuera, sujetándolo con cuidado por los bordes.

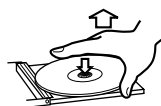

Cómo quitar un disco



Cómo sujetar un disco

Precauciones de almacenamiento

- Los discos deben guardarse en su caja después de usarlos, para evitar polvo y arañazos que pueden provocar que el lector láser "salte".
- No exponga los discos directamente a la luz del sol, ni a altas temperaturas ni a humedad durante mucho tiempo. La exposición durante tiempo a altas temperaturas deformará los discos.
- Los discos CD-R y CD-RW son más sensibles a los efectos del calor y de los rayos ultravioleta que los CDs ordinarios. Es importante que no se guarden en ningún sitio donde les pueda dar directamente la luz solar. También deben estar alejados de fuentes de calor como radiadores o aparatos eléctricos que generen calor.

Discos (continuación)

Mantenimiento

- Si el disco se ensucia, limpie la superficie radialmente desde el agujero central hacia los bordes con un paño suave y seco.



- Nunca limpie los discos usando sustancias químicas como sprays o antiestáticos para vinilos, ni fluidos, bencina o disolvente. Tales sustancias químicas dañarán sin remedio la superficie plástica del disco.

Si tiene dudas sobre el cuidado o manejo de un disco CD-R o CD-RW, consulte las precauciones suministradas con el disco o contacte con su fabricante.

Cintas de cassette

Tipos de cintas

Hay varios tipos de cintas de cassette.

Cintas de cassette que pueden ser reproducidas en esta unidad

Normal (tipo I) Cromo (tipo II) Metal (tipo IV)

Cintas de cassette que pueden ser grabadas en esta unidad

Normal (tipo I) Cromo (tipo II)

NOTA

- No abra los cassettes ni tire de la cinta hacia afuera.
- No toque la cinta.

Precauciones de almacenamiento

- Mantenga las cintas de cassette alejadas de imanes u objetos magnetizados ya que pueden causar ruido o borrar contenidos grabados.
- No deje las cintas de cassette en sitios sucios.
- No almacene las cintas de cassette en lugares con altas temperaturas o humedad.

Tipos de cintas de cassette que deben evitarse

Los siguientes tipos de cintas de cassette podrían hacer que la unidad no funcionase normalmente. La cinta de tales cassettes pueden enredarse dentro de la unidad y causar problemas inesperados.

Cintas de cassette deformadas

Los cassettes que estén deformados, que tengan una cinta que no corra bien o que produzcan un ruido anormal durante el avance rápido o el rebobinado.

Cintas de larga duración

Las cintas que permiten grabar durante más de 90 minutos, algunas veces se enredan en el cabestrante porque son extremadamente finas y se dilatan fácilmente. No las utilice.

Holgura en las cintas

Una cinta floja o con holgura (falta de tensión) puede engancharse en el cabestrante o en otras partes.

Elimine la falta de tensión usando un lápiz o una herramienta similar antes de usar la cinta.

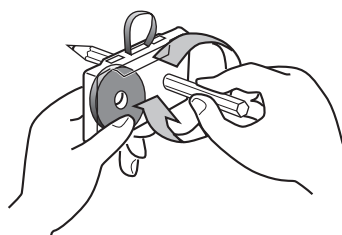

Función de detección automática del tipo de cinta

Esta platina de cassette puede detectar qué tipo de cinta se está usando basándose en los agujeros de detección de la carcasa del cassette. Asegúrese de usar cassettes con agujeros de detección.

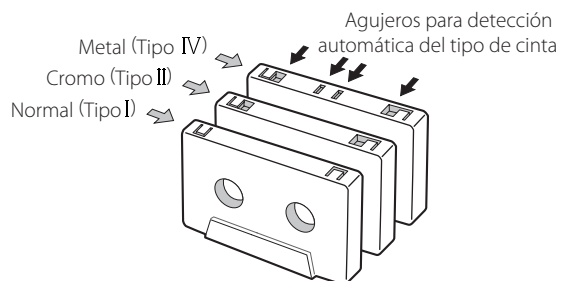

Lengüetas para prevenir borrados accidentales

Las lengüetas de la parte superior de la carcasa del cassette permiten evitar que grabaciones importantes puedan ser borradas por error. Hay dos lengüetas en cada carcasa de cassette (una para la "cara A" y otra para la "cara B").

Una vez que estas lengüetas se han quitado usando un destornillador o herramienta similar, no hay posibilidad de que la función de grabación se active por accidente.

Lengüeta de prevención de borrado accidental para la "Cara A"

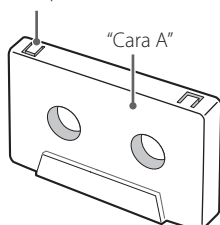

- Para grabar en un cassette que tenga las lengüetas quitadas, ponga un trozo de cinta adhesiva sobre el agujero. Lleve cuidado de no bloquear los agujeros de detección del tipo de cinta.

ATENCIÓN

Nunca apague la unidad ni desconecte una unidad flash USB cuando se esté accediendo a ella, por ejemplo durante la escritura, reproducción, grabación o borrado de archivos.

Si lo hace puede dañar el AD-850 y la unidad flash USB conectada.

Compatibilidad

- Sólo se pueden usar unidades flash USB.
- No se pueden utilizar discos duros, unidades de CD/DVD, ni otros dispositivos que se conectan vía USB.
- Esta unidad no puede copiar ni mover archivos.
- Formatos reproducibles: FAT12, FAT16, FAT32
- Los formatos NTFS, HFS y HFS+ no se pueden utilizar.
- Número máximo de carpetas reproducibles: 255
- Número máximo de archivos reproducibles/grabables: 999
- No está garantizado el funcionamiento con todas las unidades flash USB.
- Al grabar de un CD a una unidad flash USB, el sonido monitorizado podría saltar dependiendo del tipo de unidad flash USB, pero esto no afectará a los datos grabados.

Grabación

Esta unidad puede grabar sonido desde CD, cintas de cassette y dispositivos externos conectados, incluyendo sintonizadores, en unidades flash USB en formato MP3. Ver página 108 para más detalles.

Archivos MP3

Esta unidad puede reproducir archivos MP3 que estén en discos CD-R/CD-RW y en unidades flash USB externas.

- Formatos de archivos de audio reproducibles MP3 (con extensión ".mp3")
 - Velocidad de bits: 8–320 kbps
 - Frecuencia de muestreo: 16–48 kHz

NOTA

Esta unidad no es compatible con DRM (siglas en inglés de Gestión de Derechos Digitales).

- Se admiten hasta ocho niveles de subcarpetas.

Información en pantalla del archivo

La pantalla de esta unidad solamente puede mostrar letras y números de byte único.

- Si la información del archivo usa caracteres japoneses, chinos u otros de doble byte, la reproducción es posible pero el nombre no se mostrará correctamente. En tales casos, en la pantalla aparecerá "****".

Precauciones al preparar archivos MP3 utilizando un ordenador u otro dispositivo

- No se pueden reproducir los discos que no se hayan grabado según las especificaciones ISO 9660.
- Los archivos MP3 se reconocen por la extensión ".mp3". Incluya siempre dicha extensión al final del nombre del archivo.
- Los archivos sin extensión no pueden ser reconocidos. Los archivos cuyo formato de datos no sea MP3 no pueden reproducirse aunque tengan dicha extensión.
- Después de escribir en un CD-R/CD-RW, cierre la sesión (complete la creación del disco). Si no se ha cerrado la sesión, el disco no puede ser reproducido.
- Esta unidad puede reproducir un máximo de 999 archivos en un máximo de 255 carpetas. Si los datos exceden estas cantidades, puede que no sea posible la correcta reproducción a partir del archivo número 1.000 ni de los archivos de la carpeta 256 en adelante.
- Esta unidad no es compatible con discos grabados mediante múltiples sesiones. Solo se reproducirá la primera sesión.
- Dependiendo de la condición de los discos, es posible que esta unidad no pueda reproducir algunos de ellos o que se produzcan saltos.
- Los archivos protegidos por DRM no pueden ser reproducidos por esta unidad.

Identificación de las partes (mando a distancia)

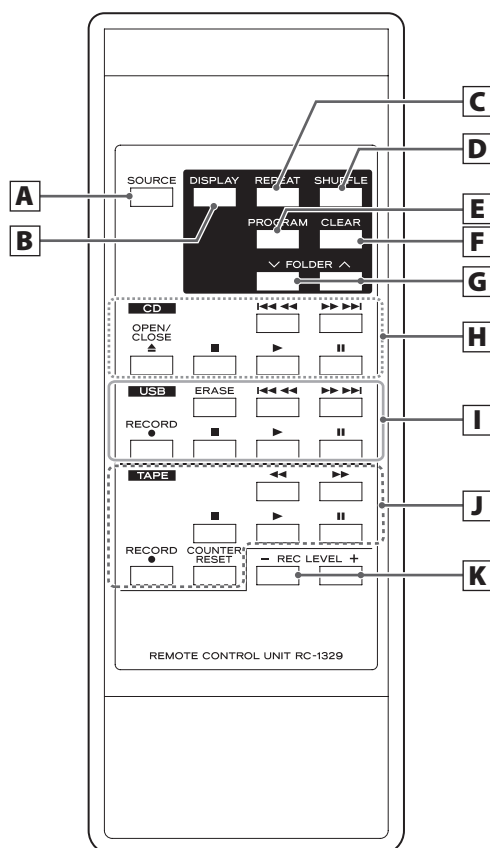

Cuando la unidad principal y el mando a distancia tienen botones con la misma función, en este manual solo se explica el procedimiento con uno de ellos, aunque el otro también puede utilizarse de la misma manera.

A Botón SOURCE

Utilice este botón para seleccionar una fuente de sonido (página 97).

B CD USB Botón DISPLAY

Pulse este botón para cambiar la información de la pantalla (página 95).

C CD USB Botón REPEAT

Use este botón para configurar la función de repetición (página 100).

D CD USB Botón SHUFFLE

Use este botón para comenzar la reproducción aleatoria (página 100).

E CD USB Botón PROGRAM

Use este botón para programar pistas/archivos (página 101).

F CD USB Botón CLEAR

Use este botón para borrar pistas/archivos programados (página 103).

G CD USB Botones FOLDER (∨/∧)

Use estos botones para seleccionar carpetas MP3 (páginas 99 y 107).

H CD**Botones de salto (|◀◀/▶▶|)/búsqueda (◀◀/▶▶)**

Pulse estos botones para saltar a pistas/archivos. Manténgalos pulsados para buscar una parte de una pista/archivo.

Botón OPEN/CLOSE (▲)

Pulse este botón para abrir y cerrar la bandeja de disco.

Botón de parada (■)

Pulse este botón para detener la reproducción.

Botón de reproducción (▶)

Pulse este botón para comenzar la reproducción.

Botón de pausa (||)

Pulse este botón para poner la reproducción en pausa. Para reanudar la reproducción, vuelva a pulsar otra vez este botón.

I USB**Botón ERASE**

Use este botón para borrar archivos de una unidad flash USB (página 110).

Botones de salto (|◀◀/▶▶|)/búsqueda (◀◀/▶▶)

Pulse estos botones para saltar a archivos. Manténgalos pulsados para buscar una parte de un archivo.

Botón RECORD (●)

Use este botón para grabar en una unidad flash USB externa. Púselo una vez para activar la grabación en espera y vuelva a pulsarlo otra vez para empezar a grabar (página 108). Púselo durante la grabación para dividir el archivo en ese punto (página 110).

Botón de parada (■)

Este botón detiene la grabación/reproducción de la unidad flash USB.

Botón de reproducción (▶)

Pulse este botón para comenzar la reproducción. Cuando esté en grabación USB en espera, pulse aquí para comenzar a grabar.

Botón de pausa (||)

Pulse este botón para poner en pausa la reproducción o la grabación. Púselo otra vez para reanudar la reproducción o la grabación.

J TAPE**Botón de parada (■)**

Pulse este botón para detener la reproducción. Pulse este botón para detener la grabación en la cinta.

Botón de reproducción (▶)

Pulsando este botón comienza la reproducción de la cinta de cassette. Cuando una cinta de cassette esté puesta en pausa, púselo para reanudar la reproducción/grabación.

Botón de pausa (||)

Pulse este botón para poner en pausa la reproducción o la grabación. Púselo otra vez para reanudar la reproducción o la grabación.

ATENCIÓN

Con la reproducción parada, pulsar el botón de pausa (||) no hará que la cinta se ponga en pausa.

Botones de avance rápido/rebobinado (◀◀/▶▶)

Pulse estos botones para avanzar rápido/rebobinar la cinta.

Botón RECORD (●)

Utilícelo para grabar en una cinta. Púselo una vez para activar la grabación en espera y vuelva a pulsarlo otra vez para empezar a grabar (página 111).

Botón COUNTER RESET

Pulse este botón para poner en "0000" el contador de cinta.

K Botones REC LEVEL (-/+)

Use estos botones para ajustar el nivel de grabación.

Identificación de las partes (unidad principal)

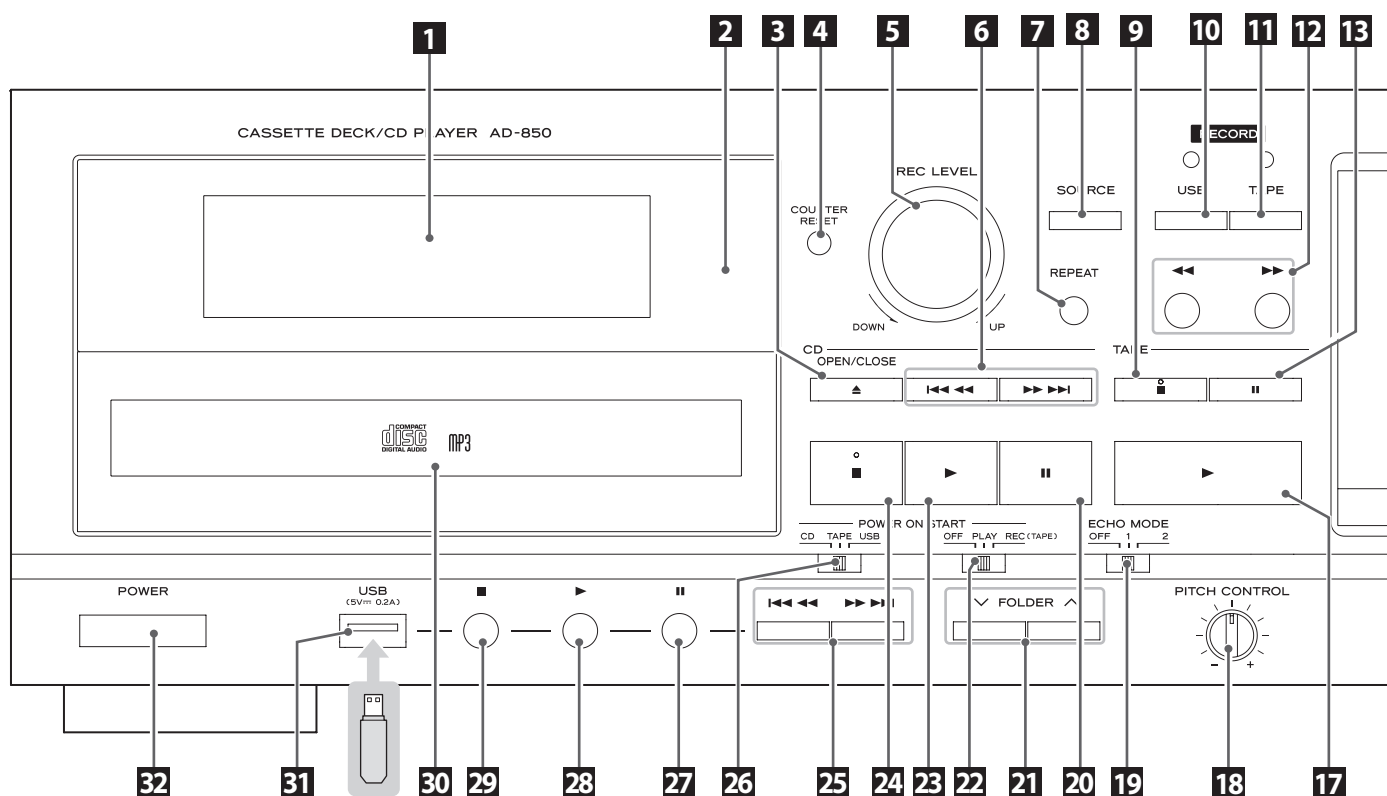

1 Pantalla

Muestra el número total de pistas/archivos, tiempo de reproducción y otra información (página 94).

2 Sensor remoto

Cuando utilice el mando a distancia, diríjalo hacia aquí.

3 **CD** Botón OPEN/CLOSE (▲)

Pulse este botón para abrir y cerrar la bandeja de disco.

4 **TAPE** Botón COUNTER RESET

Pulse este botón para poner en "0000" el contador de cinta.

5 Mando giratorio REC LEVEL

Gire este mando para ajustar el nivel de grabación.

6 **CD** Botones de salto (|◀◀/▶▶|)/búsqueda (◀◀/▶▶)

Pulse estos botones para saltar a pistas/archivos. Mantenga pulsados estos botones para buscar una parte de una pista/archivo.

7 **CD** **USB** Botón REPEAT

Use este botón para configurar la función de repetición (página 100).

8 Botón SOURCE

Use este botón para seleccionar la fuente de sonido (página 97).

9 **TAPE** Botón de parada (■)

Pulse este botón para detener la reproducción de una cinta. Pulse este botón para detener la grabación de una cinta.

10 Botón RECORD USB

Úselo para grabar en una unidad flash USB externa. Pulse una vez para activar la grabación en espera y vuelva a pulsar para empezar a grabar (página 108).

Pulse durante la grabación para dividir el archivo en ese punto (página 110).

11 Botón RECORD TAPE

Úselo para grabar en una cinta. Pulse una vez para activar la grabación en espera y vuelva a pulsar para empezar a grabar (página 111).

12 **TAPE** Botones de avance rápido/rebobinado (◀◀/▶▶)

Pulse estos botones para avance rápido/rebobinado de la cinta de cassette.

13 **TAPE** Botón de pausa (||)

Pulse este botón para poner en pausa la reproducción o grabación de una cinta de cassette. Púlselo otra vez para reanudar la reproducción o la grabación.

14 **TAPE** Compartimento de la cinta de cassette

15 Conector MIC y mando MIC LEVEL

Cuando utilice un micrófono para grabar, inserte el jack del cable del micrófono en este conector y gire el mando hasta un nivel adecuado (página 114).

Esta unidad no admite micrófonos estéreo.

Utilice un micrófono mono dinámico.

Ponga el mando MIC LEVEL al mínimo (MIN) cuando no utilice un micrófono.

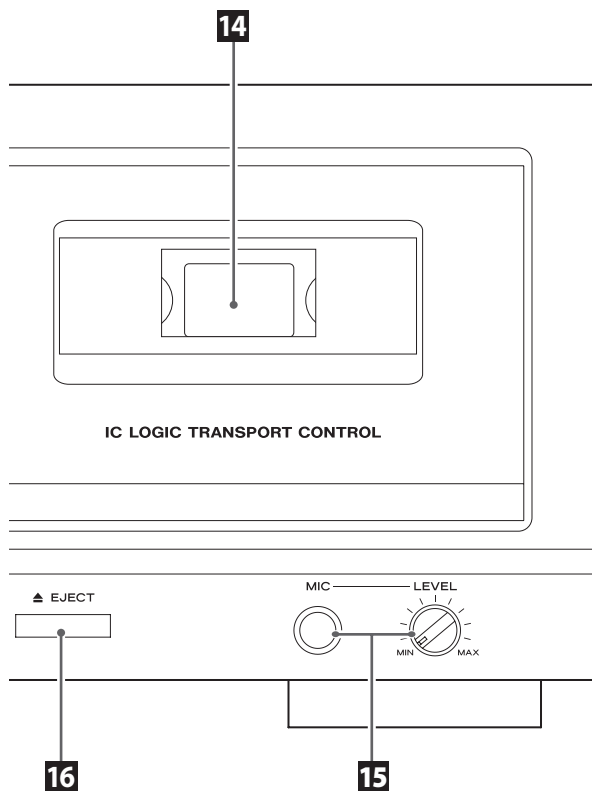

16 **TAPE** Botón EJECT (▲)

Cuando la cinta está parada, pulse este botón para abrir el compartimento de la cinta de cassette.

17 **TAPE** Botón de reproducción (▶)

Este botón inicia la reproducción de las cintas de cassette. Cuando una cinta de cassette esté puesta en pausa, púlselo para reanudar la reproducción/grabación.

18 **TAPE** Mando PITCH CONTROL

Gire este mando para variar la velocidad de reproducción (página 105).

19 **TAPE** Interruptor ECHO MODE

Con este interruptor se cambia el tipo de eco (página 115).

20 **CD** Botón de pausa (II)

Pulse este botón para poner en pausa la reproducción de un CD. Para reanudar la reproducción, pulse este botón otra vez.

21 **CD** **USB** Botones FOLDER (∨/∧)

Use estos botones para seleccionar carpetas (páginas 99 y 107).

22 **Interruptor POWER ON START OFF-PLAY-REC (TAPE)**

Use este interruptor para seleccionar el modo de funcionamiento del temporizador: OFF (desactivado), PLAY (reproducir) o REC (grabar). Para usar esta función cuando esté puesto en "play" o "record", conecte a esta unidad un temporizador programable de los disponibles en el mercado (página 116).

- Seleccione OFF para no utilizar la reproducción o grabación con temporizador.

23 **CD** Botón de reproducción (▶)

Pulse este botón para iniciar la reproducción del CD.

24 **CD** Botón de parada (■)

Pulse este botón para detener la reproducción del CD.

25 **USB** Botones de salto (|◀◀/▶▶|)/búsqueda (◀◀/▶▶)

Pulse estos botones para saltar a archivos. Mantenga pulsados estos botones para buscar una parte de un archivo.

26 **Interruptor POWER ON START CD-TAPE-USB**

Use este interruptor para fijar la fuente de sonido que se va a activar al encenderse la unidad.

Use este interruptor para fijar el soporte usado para la reproducción/grabación con temporizador (la grabación con temporizador sólo puede grabar en una cinta de cassette).

Para usar la reproducción/grabación con temporizador, conecte a esta unidad un temporizador programable de los disponibles en el mercado (página 116).

27 **USB** Botón de pausa (II)

Pulse este botón para poner en pausa la reproducción o grabación USB.

Pulse este botón otra vez para reanudar la reproducción o grabación.

28 **USB** Botón de reproducción (▶)

Pulse este botón para comenzar la reproducción del dispositivo USB.

Cuando esté en grabación en espera para el dispositivo USB, pulse aquí para comenzar a grabar.

29 **USB** Botón de parada (■)

Pulse este botón para detener la reproducción del dispositivo USB. Pulse este botón para detener la grabación en el dispositivo USB.

30 **CD** Bandeja de disco

31 **USB** Puerto USB

Conecte aquí una unidad flash USB externa.

32 **Botón POWER**

Pulse este botón para encender o apagar la unidad.

ATENCIÓN

Nunca apague la unidad o desconecte una unidad flash USB cuando se esté accediendo a ella, por ejemplo durante la escritura, reproducción, grabación o borrado de archivos.

Si lo hace puede causar daños al AD-850 y a la unidad flash USB.

Precauciones al utilizar el mando a distancia

PRECAUCIÓN

Un mal uso de las pilas podría hacer que se rompan o se sulfaten (pierdan líquido), lo que podría originar fuego, lesiones o la oxidación de materiales cercanos. Por favor, lea atentamente y observe las precauciones de la página 83.

- Cuando utilice el mando a distancia, oriéntelo hacia el receptor de señales de control remoto que hay en la unidad principal a una distancia de 5 metros o menos. No coloque obstáculos entre la unidad principal y el mando a distancia.
- Incluso aunque el mando a distancia se utilice dentro del margen de efectividad de alcance, podría no funcionar bien si hay obstáculos interpuestos entre la unidad y el mando a distancia.
- Si se utiliza el mando a distancia cerca de otros dispositivos que generen rayos infrarrojos o si se utilizan otros mandos a distancia que funcionen por infrarrojos cerca de esta unidad, tanto esta unidad como los otros dispositivos podrían no funcionar correctamente.

Instalación de las pilas

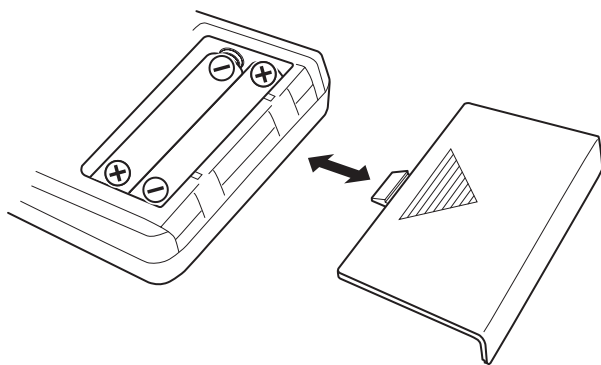

1. Quite la tapa del compartimento de las pilas.
2. Introduzca dos pilas AAA. Asegúrese de que las introduce con los polos positivo (+) y negativo (-) orientados correctamente.
3. Cierre la tapa.

Sustitución de las pilas

Si la distancia necesaria entre la unidad principal y el mando a distancia para que éste último funcione correctamente decrece, probablemente las pilas están gastadas. Sustitúyalas por unas nuevas cuando esto ocurra.

Para más información sobre la recogida de pilas, por favor contacte con su ayuntamiento o autoridad local, con el servicio municipal de recogida de residuos o con el establecimiento donde las comprase.

Modo CD

Durante la reproducción

CD de audio

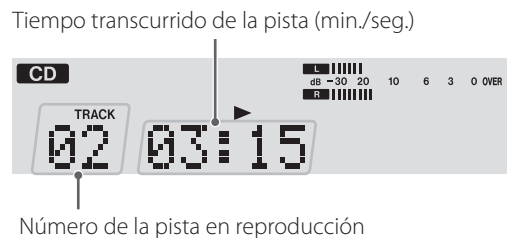

Disco MP3

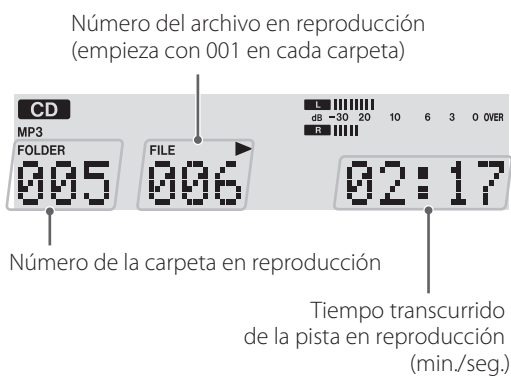

Cuando la reproducción está detenida

CD de audio



Disco MP3

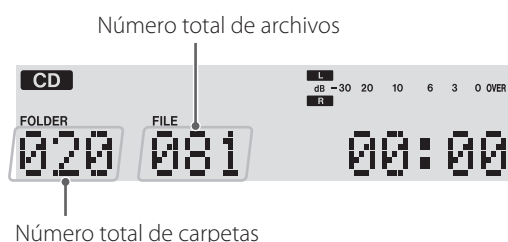

Modo de cinta (TAPE)



Contador de cinta

- El contador de cinta muestra la posición aproximada de la cinta. No es una indicación de tiempo.

Modo USB

Durante la reproducción

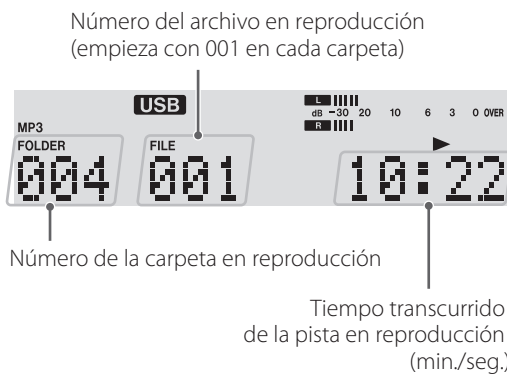

Número del archivo en reproducción (empieza con 001 en cada carpeta)

Número de la carpeta en reproducción

Tiempo transcurrido de la pista en reproducción (min./seg.)



Nombre del archivo en reproducción (se desplaza cuando es largo)

Cuando la reproducción está detenida



Número total de archivos

Número total de carpetas

Modo de grabación

(Ejemplo: grabación en una cinta desde una unidad flash USB)

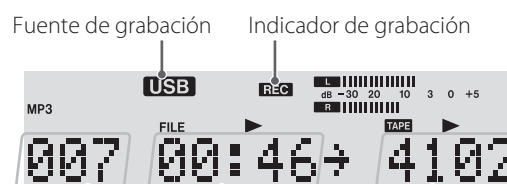

Número del archivo en reproducción

Tiempo transcurrido del archivo en reproducción (min./sec.)

Contador de cinta

Cambiar la pantalla (modo CD/USB)

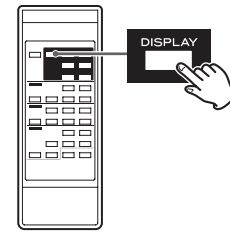

Durante la reproducción en modo CD o en modo USB cada vez que se pulsa el botón DISPLAY, la pantalla cambia como sigue:

CD de audio

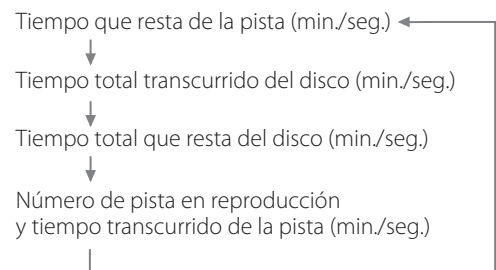

Disco MP3/USB

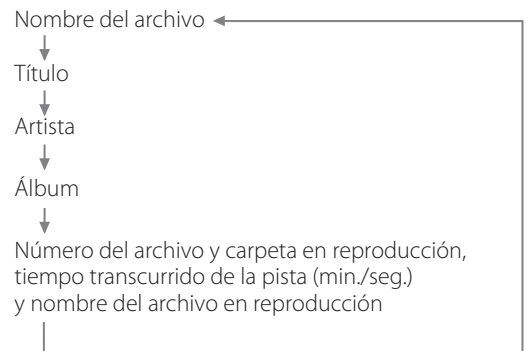

- "No title" (sin título), "No album" (sin álbum) o "No artist" (sin artista) aparece cuando no hay información.
- "****" aparece cuando la unidad no puede leer la información.
- La pantalla de esta unidad solamente puede mostrar letras y números de byte único. Si un archivo usa caracteres japoneses, chinos u otros de doble byte, la reproducción es posible pero el nombre no se mostrará correctamente. En tales casos, en la pantalla aparece "****".

⚠ Termine de realizar todas las conexiones antes de encender la unidad.

- Lea las instrucciones de cada aparato que vaya a utilizar con esta unidad.
- Asegúrese de conectar bien todos los conectores. No agrupe los cables de las conexiones con los cables de corriente, ya que esto podría causar ruidos.

AD-850 (parte posterior)

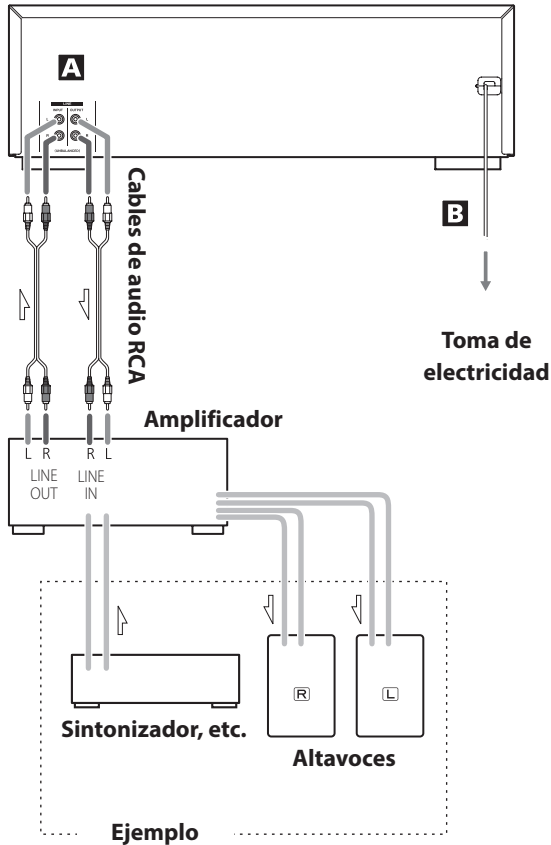

A Terminales LINE IN/OUT

Estos terminales transmiten una señal de audio analógica de 2 canales. Conecte los componentes usando los cables de audio RCA incluidos.

Conecte un amplificador estéreo, un mezclador u otro equipo a los terminales de entrada y salida de audio analógico de esta unidad.

Utilice los cables de audio RCA incluidos (o unos de los disponibles en establecimientos comerciales) para las conexiones.

Conecte el terminal de entrada derecho (R) de esta unidad al terminal de salida derecho (R) del dispositivo de salida de audio y el terminal de entrada izquierdo de esta unidad (L) al terminal de salida izquierdo (L) del otro dispositivo.

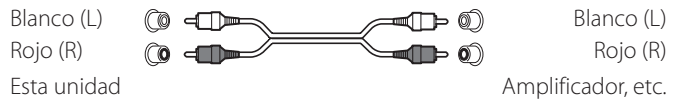

B Cable de corriente

Después de haber terminado todas las conexiones, enchufe el cable de corriente a una toma de electricidad.

⚠ Asegúrese de conectar el cable de corriente a una toma de electricidad que suministre el voltaje correcto.

⚠ Cuando enchufe el cable de corriente en una toma de electricidad, o cuando lo desconecte, sujételo siempre por el enchufe. Nunca tire ni estire del cable.

Observaciones al encender o apagar:

Cuando haya un amplificador conectado al AD-850, encienda el AD-850 y el amplificador en el siguiente orden.

Al encender

1. AD-850
2. Amplificador

Al apagar

1. Amplificador
2. AD-850

Funcionamiento básico

Encender o apagar la unidad

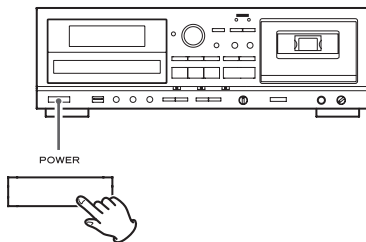

Pulse el botón POWER para encender o apagar la unidad. Cuando la unidad se enciende, la pantalla se ilumina.

Compruebe los interruptores POWER ON START que determinan lo que hace la unidad al encenderse.

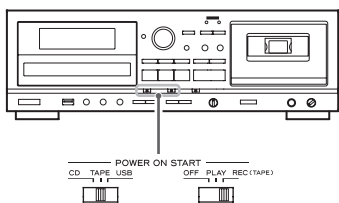

Cuando se enciende y el interruptor POWER ON START OFF-PLAY-REC (TAPE) para el temporizador está puesto en PLAY (reproducir) o REC (grabar)



La fuente determinada mediante el interruptor POWER ON START CD-TAPE-USB empieza a reproducir/grabar.

La grabación con temporizador sólo puede grabar en cinta de cassette (página 117).

Cuando se enciende y el interruptor POWER ON START OFF-PLAY-REC (TAPE) para el temporizador está en OFF (desactivado)



La fuente determinada con el interruptor POWER ON START CD-TAPE-USB se convierte en la fuente activa.

- Cuando no quiera usar el temporizador, asegúrese de poner el interruptor POWER ON START OFF-PLAY-REC (TAPE) en la posición OFF (desactivado) para evitar la grabación accidental sobre una cinta de cassette importante.

Seleccionar una fuente de sonido para reproducción/grabación

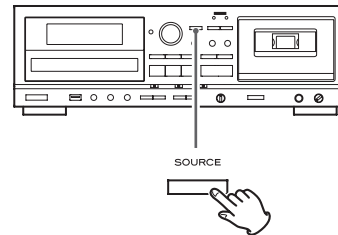

Cada vez que se pulsa el botón SOURCE, la fuente de sonido cambia como sigue:

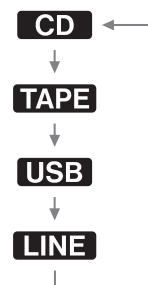

La fuente de sonido seleccionada se muestra en la parte superior izquierda de la pantalla.

- Durante la grabación no se puede cambiar la fuente de sonido.
- Pulsando el botón de reproducción correspondiente a una fuente de sonido también se selecciona y se inicia la reproducción de dicha fuente.
- Seleccione "LINE" (línea) para utilizar una fuente de sonido externa conectada a los terminales LINE.

Escuchar un CD

- 1** Pulse el botón **SOURCE** repetidamente para seleccionar "CD".

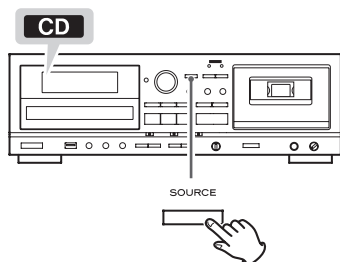

- Cuando esté seleccionada una fuente diferente, al pulsar el botón de reproducción de la sección CD (▶) automáticamente se seleccionará CD y, si hay un disco cargado, empezará la reproducción.

- 2** Pulse el botón **OPEN/CLOSE** (▲) de la sección CD para abrir la bandeja de disco.

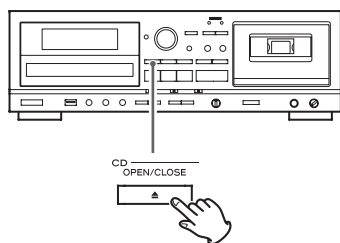

- 3** Coloque un disco en la bandeja con la cara de la etiqueta hacia arriba.

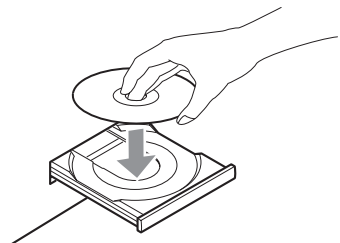

- Confirme siempre que el disco está centrado en la bandeja. El disco debe estar centrado en la bandeja. Si un disco no está correctamente cargado, podría no ser posible volver a abrir la bandeja después de haberla cerrado.

ATENCIÓN

- No cargue más de un disco.
- No fuerce la bandeja manualmente al abrirla o cerrarla.
- No pegue etiquetas adhesivas o materiales similares en ninguna de las dos caras del disco.
- No utilice discos de formas irregulares.

No seguir las recomendaciones anteriores puede causar anomalías de funcionamiento.

- 4** Pulse el botón **OPEN/CLOSE** (▲) de la sección CD otra vez para cerrar la bandeja.

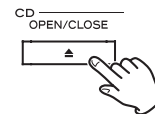

⚠ PRECAUCIÓN

Lleve cuidado para no pillarse los dedos con la bandeja.

La carga de los discos lleva unos cuantos segundos.

Durante la carga, en la pantalla aparece "READING" (leyendo) y no funcionará ningún botón. Espere hasta que el número total de pistas/archivos haya aparecido en pantalla.

- Cuando no hay ningún disco cargado, en la pantalla aparece "NO DISC".

- 5** Pulse el botón de reproducción (▶) de la sección CD para comenzar la reproducción.

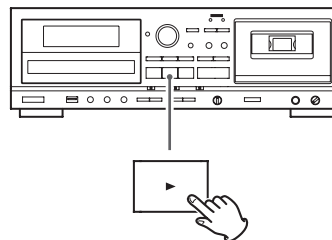

La reproducción comienza desde la primera pista/archivo del disco.

- Si carga un disco y después pulsa el botón de reproducción (▶) de la sección CD sin haber cerrado antes la bandeja de disco, la bandeja de disco se cerrará y comenzará la reproducción.
- Cuando se termina la reproducción de todas las pistas/archivos, la unidad se detiene automáticamente.
- Los archivos MP3 que no estén situados en carpetas son colocados automáticamente en la carpeta raíz "ROOT". La reproducción comienza desde el primer archivo de la carpeta ROOT.
- Ver página 120 para más información sobre el orden de reproducción de los discos MP3.

Suspender la reproducción temporalmente (modo de pausa)

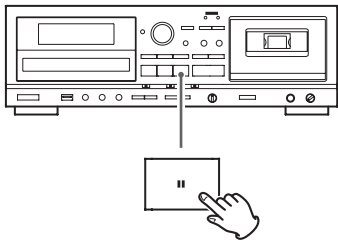

Pulse el botón de pausa (||) de la sección CD durante la reproducción para detener la reproducción en la posición actual.

Para reanudar la reproducción, pulse el botón de pausa (||) de la sección CD otra vez o pulse el botón de reproducción (▶) de la sección CD.

Parar la reproducción

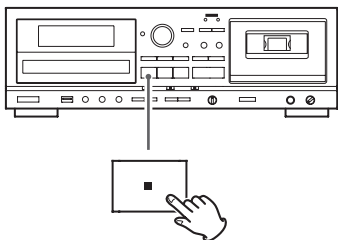

Pulse el botón de parada (■) de la sección CD para parar la reproducción.

Abrir la bandeja de disco

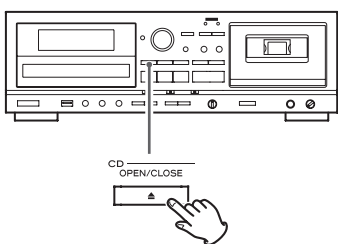

Pulse el botón OPEN/CLOSE (▲) de la sección CD para abrir la bandeja de disco.

- También puede abrir la bandeja aunque la unidad esté funcionando en otro modo que no sean el de CD.

Buscar una parte de una pista/archivo

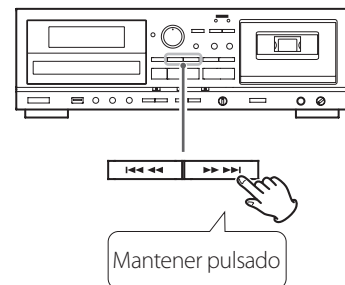

Durante la reproducción, mantenga pulsado un botón de búsqueda (◀◀ o ▶▶) de la sección CD para buscar una parte de una pista/archivo. Suéltelo cuando haya encontrado el principio de la parte que desee oír.

Saltar a una pista/archivo anterior o posterior

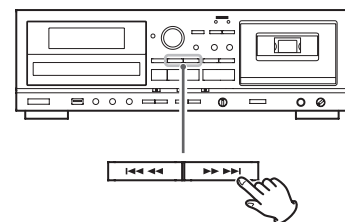

Durante la reproducción

Pulse un botón de salto (◀◀/▶▶) de la sección CD repetidamente hasta que la pista/archivo deseado se seleccione. La pista/archivo seleccionado se reproducirá desde el principio.

- Si se pulsa el botón ◀◀ durante la reproducción, la pista/archivo que está siendo reproducida se volverá a reproducir otra vez desde el principio. Para volver al principio de la pista/archivo anterior, pulse el botón ◀◀ dos veces.

Cuando la reproducción está parada o en pausa

Pulse un botón de salto (◀◀/▶▶) de la sección CD para seleccionar la pista/archivo que desee escuchar. Después, pulse el botón de reproducción (▶) o el de pausa (||) de la sección CD para comenzar la reproducción de la pista/archivo seleccionado.

Seleccionar una carpeta (disco MP3)

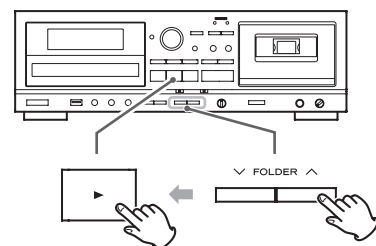

Pulse los botones FOLDER (▼/▲) para seleccionar una carpeta. Después pulse el botón de reproducción (▶) de la sección CD para empezar a reproducir.

Reproducción repetida

Esta función se puede usar en los modos de CD y USB.

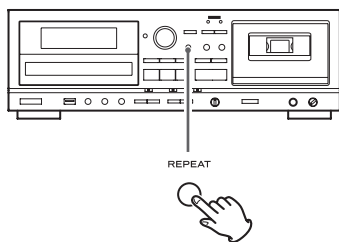

Pulse el botón REPEAT para recorrer cíclicamente los siguientes modos de reproducción:

CD de audio

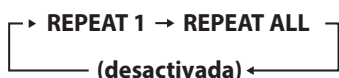

MP3



- Si se pulsa cualquiera de los siguientes botones, el modo de repetición será cancelado:

En modo de CD

Botón POWER, botón SOURCE, botón CD OPEN/CLOSE (▲), botón REPEAT, botón SHUFFLE

En modo de USB

Botón POWER, botón SOURCE, botón REPEAT, botón SHUFFLE

REPEAT 1 (Repetir una pista/archivo)

La pista/archivo que está siendo reproducida se reproducirá repetidamente. "REPEAT 1" aparece en la pantalla.

- Si utiliza los botones de salto (◀◀ o ▶▶) de la sección CD/USB para seleccionar una pista/archivo diferente, esa pista/archivo se reproducirá repetidamente.
- Puede seleccionar una pista/archivo para que se repita cuando la reproducción esté parada. Pulse el botón REPEAT, seleccione una pista/archivo usando los botones de salto (◀◀ o ▶▶) de la sección CD/USB y después pulse el botón de reproducción (▶) o el botón de pausa (⏸) de la sección CD/USB para comenzar la reproducción.

REPEAT ALL (Repetir todas las pistas/archivos)

Todas las pistas/archivos del disco se reproducirán repetidamente. "REPEAT ALL" aparece en la pantalla.

- Durante la reproducción programada, las pistas/archivos programados se reproducirán repetidamente.

REPEAT FOLDER (Repetir todos los archivos de una carpeta) (MP3 sólo)

Todos los archivos de la carpeta seleccionada se reproducirán repetidamente. "REPEAT FOLDER" aparece en la pantalla.

Reproducción aleatoria

Esta función se puede usar en los modos de CD y USB.

Use esta función para reproducir en un orden al azar las pistas/archivos de un disco/unidad flash USB.

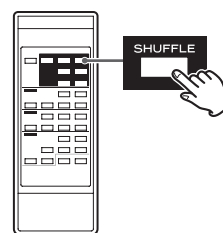

Pulsando el botón SHUFFLE se activa y desactiva el modo de reproducción aleatoria.

Durante la reproducción aleatoria, "SHUFFLE" aparece en la pantalla.

Después de reproducir todas las pistas/archivos, la unidad sale del modo de reproducción aleatoria y se detiene la reproducción.

Para detener la reproducción aleatoria, pulse el botón de parada (■) de la sección CD/USB.

- Si pulsa el botón ▶▶ durante la reproducción aleatoria, la siguiente pista/archivo se seleccionará al azar y se reproducirá. Si pulsa el botón ◀◀, la pista/archivo que esté sonando en ese momento se reproducirá desde el principio. Durante la reproducción aleatoria, una pista/archivo que haya completado su reproducción no volverá a reproducirse de nuevo.
- La función de reproducción aleatoria no está operativa durante la modalidad de reproducción programada.
- Si se pulsa cualquiera de los siguientes botones, el modo de reproducción aleatoria será cancelado:

En modo de CD

Botón POWER, botón SOURCE, botón CD OPEN/CLOSE (▲), botón REPEAT, botón SHUFFLE

En modo USB

Botón POWER, botón SOURCE, botón REPEAT, botón SHUFFLE

Reproducción programada

Esta función se puede usar en los modos de CD y USB.

Se pueden programar hasta un total de 30 pistas/archivos en el orden deseado.

- 1** Con la reproducción parada, pulse el botón PROGRAM para entrar al modo de programación.

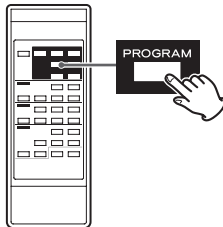

"PROGRAM" parpadea y "P-01" aparece en la pantalla.

Ejemplo estando en el modo de CD:

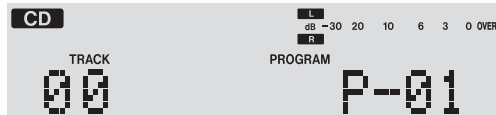

- Para detener la programación, pulse el botón de parada (■) de la sección CD/USB.

- 2** (Cuando se programan archivos MP3)

Pulse los botones FOLDER (∨/∧) de la sección CD/USB para seleccionar una carpeta y después pulse el botón PROGRAM.

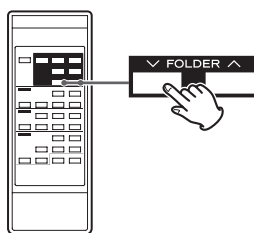

- Los archivos MP3 no localizados en una carpeta específica están en la carpeta raíz "001" (ROOT).

NOTA

La carpeta raíz es la carpeta de nivel superior.

- 3** Pulse los botones de salto (◀◀ o ▶▶) de la sección CD/USB para seleccionar una pista/archivo y después pulse el botón PROGRAM.

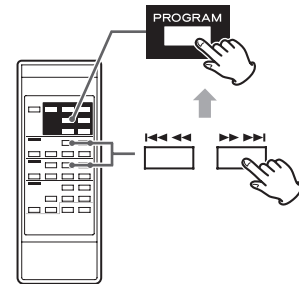

La pista/archivo está programada y en la pantalla aparece "P-02".

- Repita los pasos **2** y **3** para programar más pistas/archivos.
- Puede programar hasta un total de 30 pistas archivos.
- Para detener la programación, pulse el botón de parada (■) de la sección CD/USB. La programación se cancela, pero el contenido del programa queda retenido en la memoria. Si desea reiniciar la reproducción programada, pulse el botón PROGRAM y después pulse el botón de reproducción (▶) de la sección CD/USB.

- 4** Una vez completada la selección de pistas/archivos, pulse el botón de reproducción (▶) de la sección CD/USB para empezar la reproducción programada.

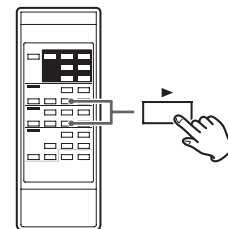

Para detener la reproducción programada, pulse el botón de parada (■) de la sección CD/USB.

- Después de que la reproducción programada haya terminado, pulse el botón PROGRAM y a continuación el botón de reproducción (▶) de la sección CD/USB para volver a reproducir el programa otra vez.
- Puede usar los botones de salto (◀◀ y ▶▶) de la sección CD/USB durante la reproducción programada para seleccionar y reproducir otras pistas/archivos dentro del programa.
- La función de reproducción aleatoria no está operativa dentro de la modalidad de reproducción programada.
- La reproducción repetida "REPEAT 1" y "REPEAT ALL" son posibles durante la reproducción programada. Cuando esté en el modo "REPEAT ALL", las pistas/archivos programados se reproducirán repetidamente.

Reproducción programada (continuación)

Añadir pistas/archivos al final de un programa

Con la reproducción parada, pulse el botón PROGRAM repetidamente **hasta que "TRACK 00" aparezca** en la pantalla.



Seleccione un número de pista/archivo que quiera añadir usando los botones de salto (◀◀ y ▶▶) de la sección CD/USB y después pulse el botón PROGRAM.

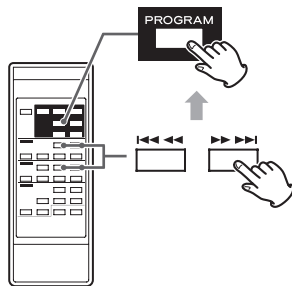

La pista/archivo se añade al final del programa.

Borrar parte del programa

Con la reproducción parada, pulse el botón PROGRAM repetidamente **hasta que el número de programa de la pista que desee cambiar aparezca** en la pantalla.

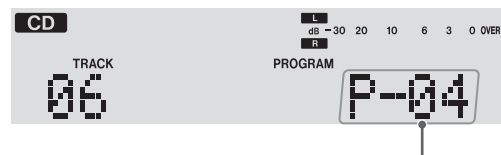
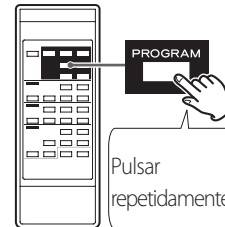

Número de programa a cambiar

Seleccione el número de pista/archivo que quiera añadir usando los botones de salto (◀◀ y ▶▶) de la sección CD/USB y luego pulse el botón PROGRAM.

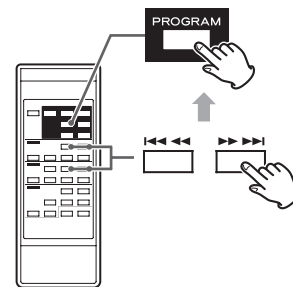

La pista/archivo seleccionado se añade al programa reemplazando a la pista que hubiese en ese número de programa anteriormente.

Comprobar el orden del programa



Con la reproducción parada, pulse el botón PROGRAM repetidamente.

Los números de las pistas/archivos programados y sus números de programa se mostrarán en orden.

Borrar pistas/archivos del programa

Con la reproducción parada, pulse el botón PROGRAM repetidamente **hasta que el número de la pista que se va a borrar aparezca** en la pantalla.



Número de programa a borrar

Pulse el botón CLEAR.

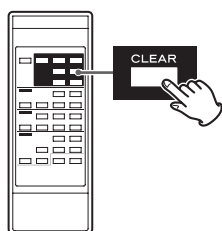

La pista/archivo se ha borrado del programa.

Borrar el programa



Con la reproducción parada, pulse el botón PROGRAM y a continuación el botón CLEAR o el botón de parada (■) de la sección CD/USB durante más de 1 segundo.

El indicador PROGRAM desaparece y todo el contenido del programa queda borrado.

- Si no se muestra el indicador PROGRAM, pulse el botón PROGRAM para activar el modo de programa antes de pulsar el botón CLEAR.
- Si se pulsa uno de los siguientes botones, el contenido del programa también se borra:

En modo de CD

Botón POWER, botón CD OPEN/CLOSE (▲), botón SOURCE

En modo USB

Botón POWER, botón SOURCE

Salir del modo de programa

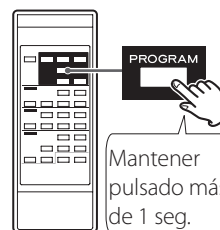

Con la reproducción parada, pulse y mantenga pulsado el botón PROGRAM más de 1 segundo o pulse el botón de parada (■) de la sección CD/USB. El indicador PROGRAM desaparecerá.

- Esto no borra el contenido del programa. Pulse el botón PROGRAM otra vez y después pulse el botón de reproducción (▶) de la sección CD/USB si quiere reiniciar la reproducción programada.

Escuchar una cinta de cassette

Con esta unidad usted puede reproducir cintas normales (tipo I), de cromo (tipo II) y de metal (tipo IV).

- 1** Pulse el botón **SOURCE** repetidamente para seleccionar "TAPE".

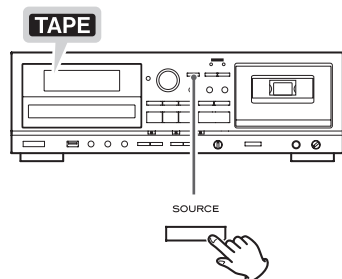

- Cuando es otra fuente la que está seleccionada, al comenzar la reproducción de una cinta se selecciona el modo de cinta automáticamente.

- 2** Pulse el botón **EJECT** (▲) de la sección de cinta (TAPE) para abrir el compartimento de la cinta de cassette.

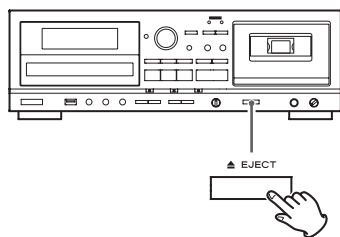

- 3** Ponga una cinta de cassette en el compartimento.

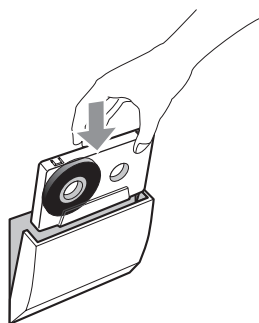

Inserte la cinta de cassette con el borde abierto mirando hacia abajo y la cara que desee reproducir mirando hacia usted. Después cierre el compartimento empujando la puerta hacia adentro.

ATENCIÓN

- No utilice cintas de cassette deformadas o con la cinta floja (sin estirar). La cinta podría enredarse y atascarse el cassette en la unidad.
- No fuerce la puerta del compartimento con la mano al abrirlo.

Si no observa las advertencias anteriores, podría provocar anomalías en el funcionamiento.

- 4** Pulse el botón de reproducción (▶) de la sección de cinta (TAPE) para comenzar la reproducción.

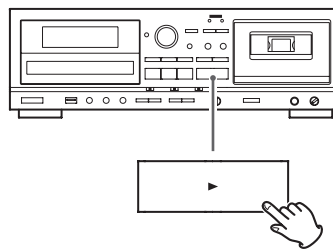

Poner en pausa la reproducción temporalmente

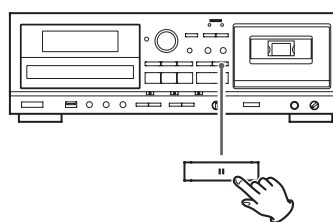

Pulse el botón de pausa (||) de la sección de cinta (TAPE) durante la reproducción para detener la reproducción en la posición actual. Para reanudar la reproducción, pulse otra vez el botón de pausa (||) de la sección de cinta (TAPE) o pulse el botón de reproducción (▶) de la sección de cinta (TAPE).

Parar la reproducción

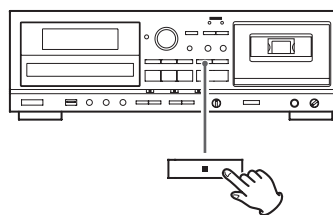

Pulse el el botón de parada (■) de la sección de cinta (TAPE) para parar la reproducción.

Abrir el compartimento de la cinta de cassette

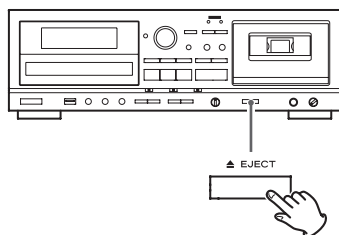

Con la cinta parada o en pausa, pulse el botón EJECT (▲) de la sección de cinta (TAPE) para abrir el compartimento de la cinta de cassette.

- No pulse el botón EJECT (▲) de la sección de cinta (TAPE) durante la reproducción.
- También puede abrir el compartimento cuando la unidad se encuentre en otro modo que no sea el de cinta (TAPE).

vanzar rápido/rebobinar una cinta

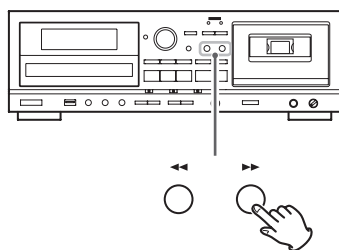

Pulse el botón de avance rápido (▶▶) o el botón de rebobinado (◀◀) para enrollar rápidamente la cinta.

El enrollado se detiene cuando se llega al final de la cinta. Para detener el enrollado de la cinta antes del final, pulse el botón de parada (■) de la sección de cinta (TAPE).

- Se puede enrollar la cinta cuando CD/USB/LINE están seleccionados como fuente. Sin embargo, estos botones no funcionan mientras se está en modo de grabación.

Control de velocidad (PITCH CONTROL)

Este mando varía la velocidad (y por tanto la afinación) de la música durante la reproducción.

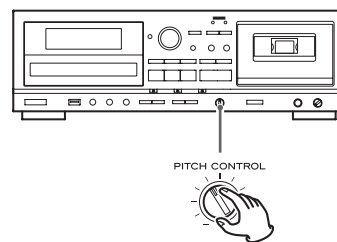

Girando hacia la derecha el mando PITCH CONTROL se aumenta la velocidad de reproducción y se eleva la afinación en un máximo de un +10%.

Girando hacia la izquierda el mando PITCH CONTROL se reduce la velocidad de reproducción y se baja la afinación en un máximo de un -10%.

- Este mando no funciona cuando se graba en una cinta.
- Para que la velocidad (afinación) sea la normal, manténgalo en la posición de las 12 en punto (vertical).

Contador de cinta

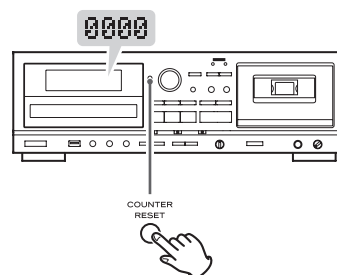

Pulse el botón COUNTER RESET para poner el contador de cinta en "0000". Puede usar esta función para localizar fácilmente cualquier punto que desee de la cinta.

Escuchar archivos de una unidad flash USB

ATENCIÓN

Nunca apague la unidad ni desconecte una unidad flash USB cuando se esté accediendo a ella, por ejemplo mientras se escriben, reproducen, graban o borran archivos. Si lo hace puede dañar tanto el AD-850 como la unidad flash USB conectada.

- 1** Pulse el botón SOURCE repetidamente para seleccionar "USB".

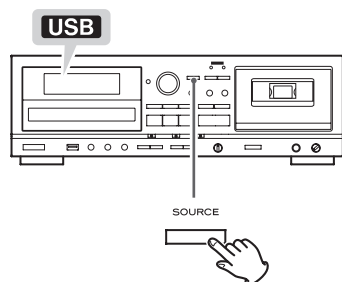

- Si hay una fuente diferente seleccionada, al comenzar la reproducción USB se seleccionará automáticamente el modo USB.

- 2** Conecte una unidad flash USB al puerto USB de esta unidad

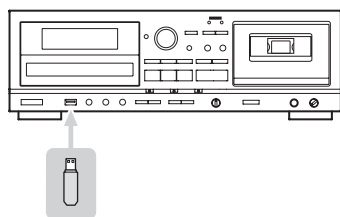

Leer la unidad flash USB lleva algunos segundos. Es posible que las unidades flash USB de gran capacidad puedan tardar más. Cuando en la pantalla aparezca "READING" (leyendo) mientras se lee la unidad, si pulsa cualquier botón no tendrá ningún efecto.

- Si en la unidad flash USB no hay ningún archivo MP3, en la pantalla aparece "NO MUSIC FILE" (no hay archivos musicales).

- 3** Pulse el botón de reproducción (▶) de la sección USB para empezar a reproducir.

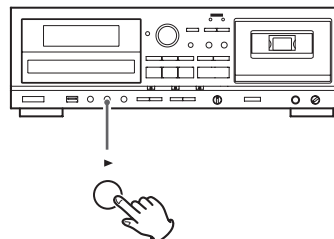

- Cuando la reproducción de todos los archivos ha terminado, la unidad se para automáticamente.
- Los archivos MP3 que no estén colocados en carpetas son situados automáticamente en la carpeta raíz (ROOT). La reproducción comienza desde el primer archivo de la carpeta raíz.
- Ver página 120 para más información sobre el orden de reproducción de los archivos MP3.

Poner en pausa la reproducción temporalmente

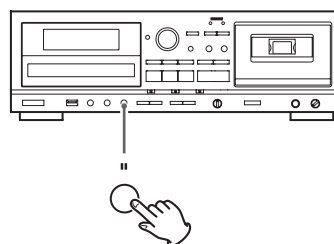

Pulse el botón de pausa (||) de la sección USB durante la reproducción para detener la reproducción en la posición actual. Para reanudar la reproducción, pulse otra vez el botón de pausa (||) de la sección USB.

Parar la reproducción

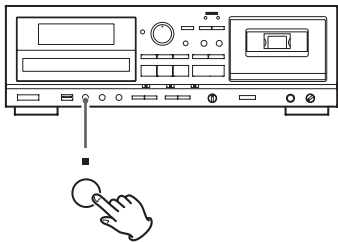

Pulse el botón de parada (■) de la sección USB para parar la reproducción.

Buscar una parte de un archivo

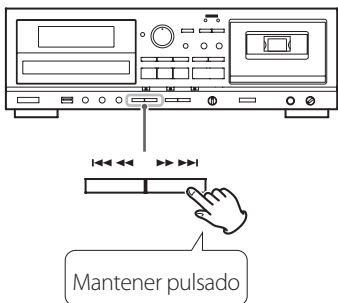

Durante la reproducción, mantenga pulsado un botón de búsqueda (I◀◀ o ▶▶I) de la sección USB para buscar una parte de un archivo. Pulsando y manteniendo pulsado un botón de búsqueda se incrementa la velocidad de búsqueda. Suéltelo cuando encuentre el principio de la parte que desee escuchar.

Saltar a un archivo anterior o posterior

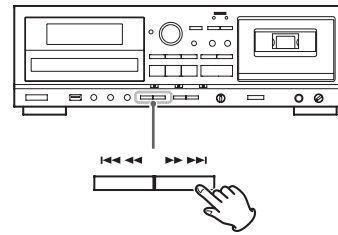

Durante la reproducción

Pulse un botón de salto (I◀◀/▶▶I) de la sección USB repetidamente hasta que se seleccione el archivo deseado. Después del archivo seleccionado se reproducirá desde el principio.

- Si se pulsa el botón I◀◀ una vez durante la reproducción, el archivo que se esté reproduciendo se volverá a reproducir desde el principio. Para regresar al principio del archivo anterior, pulse el botón I◀◀ dos veces.

Cuando la reproducción está parada o en pausa

Pulse un botón de salto (I◀◀/▶▶I) de la sección USB repetidamente para seleccionar el archivo que desee oír. Después, pulse el botón de reproducción (▶) o el botón de pausa (||) de la sección USB para comenzar la reproducción del archivo seleccionado.

Seleccionar una carpeta

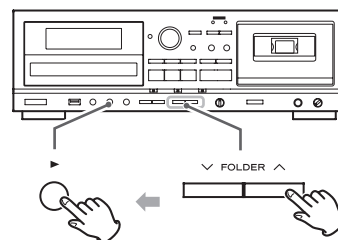

Pulse los botones FOLDER (∨/∧) para seleccionar una carpeta. Después pulse el botón de reproducción (▶) de la sección USB para empezar a reproducir.

Reproducción repetida, aleatoria y programada

Estas funciones pueden usarse en el modo USB. Por favor, consulte las siguientes secciones para más detalles sobre cómo utilizarlas:

- Reproducción repetida** ➔ página 100
- Reproducción aleatoria** ➔ página 100
- Reproducción programada** ➔ página 101

Grabar en una unidad flash USB

Esta unidad puede grabar sonido en una unidad flash USB en formato MP3 desde un CD, desde una cinta de cassette o desde un dispositivo externo conectado.

- Esta unidad también puede grabar en una cinta de cassette, pero no puede grabar en una unidad flash USB y en cinta al mismo tiempo.
- Dependiendo de la unidad flash USB, puede ocurrir que la grabación no se realice correctamente. Si ocurre, utilice otra unidad flash USB diferente.
- Esta unidad no puede grabar en una unidad flash USB con la función de grabación por temporizador.
- Es posible mezclar la entrada sonido de un micrófono conectado a esta unidad mientras se graba (página 114).
- Al grabar de un CD a una unidad flash USB, el sonido monitorizado podría saltar dependiendo del tipo de unidad flash USB, pero esto no afectará a los datos grabados.

ATENCIÓN

No desconecte la unidad flash USB durante la grabación. No apague la unidad ni desenchufe el cable de corriente durante la grabación. Si lo hace, puede dañar tanto el AD-850 como la unidad flash USB conectada.

Acerca de los archivos MP3 grabados

- Al grabar, se crea automáticamente una carpeta llamada "RECORD" y, dentro de la carpeta "RECORD", también se crea una subcarpeta para cada fuente (CD, TAPE para cinta o LINE para línea). Los archivos MP3 se añaden a la subcarpeta correspondiente.
- Los nombres de archivos se asignan automáticamente con terminaciones numéricas por orden.

Cuando se graba desde un CD

"CD001.MP3", "CD002.MP3" ...

Si ya existen, por ejemplo, archivos llamados "CD004.MP3" y "CD009.MP3" en la carpeta del dispositivo USB y usted hace una grabación, el siguiente archivo nuevo se nombrará "CD010.MP3".

Cuando se graba desde una cinta de cassette

"T001.MP3", "T002A.MP3" ...

Cuando se graba desde una fuente externa

"L001.MP3"

- Durante la grabación desde una cinta o la entrada de línea (LINE), usted puede dividir el archivo manualmente (página 110). En tal caso, se añaden números consecutivos al final de los nombres de los archivos.

Ejemplo:

Si "T001.MP3" se divide, se crean archivos llamados "T001.MP3" y "T002.MP3".

- Esta unidad puede grabar hasta un total de 999 archivos en una unidad flash USB. Sin embargo, si la unidad flash USB ya contiene archivos, dichos archivos cuentan a la hora del máximo total de 999 archivos al grabar.
- El tiempo máximo posible para un archivo grabado es de 240 minutos.
- La pistas grabadas en una unidad flash USB son convertidas a archivos MP3 con una velocidad de bits de 128 kbps.

- 1 Conecte una unidad flash USB externa al puerto USB de esta unidad.**

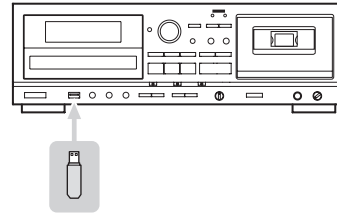

- No se puede grabar en una unidad flash USB externa sin no hay espacio libre o si el dispositivo está bloqueado.
- Antes de grabar, compruebe el espacio que queda libre en la unidad flash USB utilizando un PC. No se puede comprobar el espacio libre con esta unidad.

- 2 Pulse el botón SOURCE repetidamente para seleccionar la fuente que se va a grabar: CD, TAPE (cinta) o LINE (línea).**

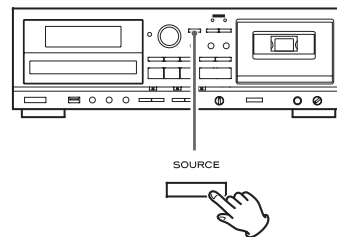

- 3 Pulse el botón RECORD de la sección USB para iniciar la grabación en espera.**

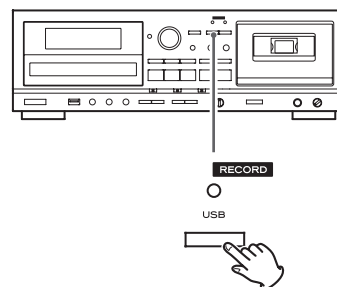

El indicador rojo situado encima del botón RECORD de la sección USB y el icono **REC** en la pantalla parpadearán.

- La preparación para la grabación USB lleva algunos segundos. Es posible que las unidades flash USB de gran capacidad puedan tardar más. Cuando en la pantalla aparezca "Record prepare" (preparación para la grabación) durante la preparación, si pulsa cualquier botón no tendrá ningún efecto.

4 (Cuando grabe desde una cinta o una fuente externa) Ajuste el nivel de grabación.

Antes de grabar, ajuste el nivel de grabación. Si no lo hace, puede que el sonido se grabe con distorsión o con ruido.

1. Reproduzca la fuente (cinta de cassette o fuente externa) que se va a grabar.
2. Use el mando REC LEVEL para ajustar el nivel de grabación, de modo que el sonido con el volumen más alto nunca ilumine el indicador "OVER" situado sobre el medidor de nivel de picos.

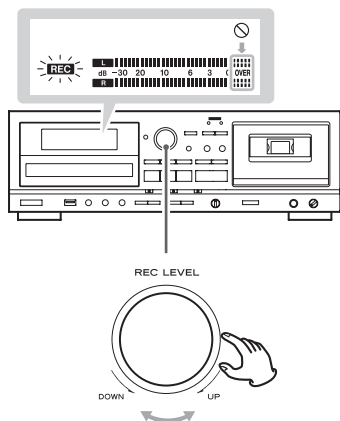

- Cada fuente que se va a grabar es diferente y tiene un volumen diferente. Con objeto de grabar al volumen óptimo para cada fuente, es necesario ajustar el nivel de grabación para cada fuente.
- Cuando se graba desde un CD, no hace falta cambiar el nivel de grabación y no se puede ajustar.

5 Preparar la fuente de grabación.

Si graba desde un CD

Para grabar todas las pistas/archivos de un CD, pare el disco primero. Para grabar solamente algunas de las pistas/archivos de un CD, póngalo en pausa al principio de la parte que quiera grabar. También puede grabar pistas en orden programado. Para más información sobre cómo ajustar el programa, ver página 101.

Si graba desde una cinta de cassette

Para grabar la cinta entera, rebobínela hasta su punto de comienzo. Para grabar desde alguna parte en medio de una cinta, párela o póngala en pausa en el punto desde el que quiera empezar a grabar.

Si graba desde una fuente externa

Prepare el dispositivo fuente para empezar la reproducción.

Ejemplo: Ajuste la selección de fuente de un amplificador. Ajuste el soporte a reproducir en el reproductor conectado. Para grabar desde un sintonizador, sintonice una emisora.

6 Pulse otra vez el botón RECORD de la sección USB para empezar a grabar.

Cuando grabe desde una fuente externa, también debe arrancar la reproducción de dicha fuente.

Si la fuente de grabación es un CD o una cinta de cassette, dicha fuente comenzará a reproducirse automáticamente.

- Pulsando o bien el botón de pausa (II) o bien el de reproducción (▶) de la sección USB comenzará la grabación.

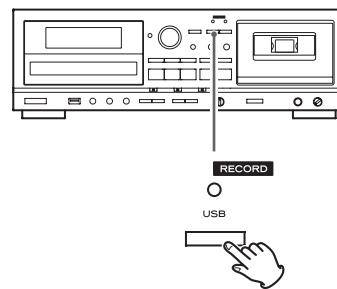

El indicador rojo situado encima del botón RECORD de la sección USB y el icono **REC** en la pantalla parpadearán.

- Si la unidad flash USB se queda sin espacio libre durante la grabación, la grabación se detendrá automáticamente.
- Para poner en pausa la grabación, pulse el botón de pausa (II) de la sección USB. Una segunda pulsación de dicho botón reanudará la grabación. Pulsando el botón RECORD USB o el botón de reproducción (▶) de la sección USB, también se reanudará la grabación. Igualmente se puede reanudar la grabación pulsando el botón de reproducción de la fuente si la fuente de grabación es un CD o una cinta.
- Es posible mezclar la entrada sonido de un micrófono conectado a esta unidad mientras se graba (página 114).
- No se puede mezclar el sonido de un micrófono conectado a esta unidad cuando se graba de un CD a una unidad flash USB.

Si graba desde un CD o una cinta de cassette

Cuando la reproducción de la fuente se detiene, la grabación también se para automáticamente.

Para parar la grabación, pulse el botón de parada (■) de la sección USB. Si lo hace también detendrá la reproducción de la fuente de grabación.

- Al grabar de un CD a una unidad flash USB, el sonido monitorizado podría saltar dependiendo del tipo de unidad flash USB, pero esto no afectará a los datos grabados.

Si graba desde una fuente externa

Cuando la reproducción de la fuente se detiene, la grabación no se para automáticamente. Pulse el botón de parada (■) de la sección USB para parar la grabación.

Grabar en una unidad flash USB (cont.)

División manual del archivo

Cuando grabe desde una cinta o desde un dispositivo conectado a las entradas de línea "LINE", usted puede dividir manualmente el archivo MP3 según se está grabando. Esta función no se puede usar cuando se está grabando desde un CD. Un CD grabado será dividido automáticamente en cada pista.

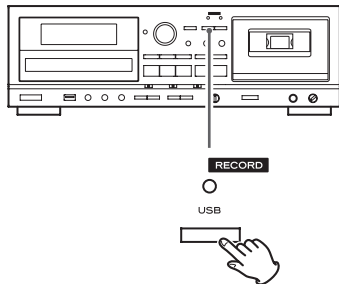

Durante la grabación, pulse el botón RECORD de la sección USB en el punto en el que quiera dividir el archivo grabado. La división del archivo tarda unos 10 segundos.

- "File increment" (incremento de archivo) aparece en la pantalla durante la división.
- "Record Ending" (finalización de grabación) aparecerá cuando pulse el botón de parada (■) de la sección USB.

Cuando grabe desde una cinta:

Durante la división del archivo, la cinta se detiene, pero no debería producirse prácticamente hueco vacío en la grabación.

Cuando grabe desde las entradas de línea "LINE":

Durante la división del archivo se producirá un hueco vacío en la grabación.

- Esta unidad no puede dividir un archivo MP3 ya grabado. Esta función solamente funciona durante la grabación.
- Después de la división se añaden números consecutivos al final de los nombres de archivos.

Ejemplo:

Si se divide "T001.MP3", se crean archivos llamados "T001.MP3" y "T002.MP3".

Borrar archivos de una unidad flash USB

ATENCIÓN

No desconecte la unidad flash USB durante el borrado. No apague la unidad ni desenchufe el cable de corriente durante el borrado. Si lo hace, puede dañar tanto el AD-850 como la unidad flash USB conectada.

Borrar todos los archivos

ATENCIÓN

Usando esta función borrará todo el contenido de una unidad flash USB. Los archivos que no sean de audio y no hayan sido reconocidos por esta unidad también se borrarán. Asegúrese de que esto es lo que desea antes de empezar esta operación.

- 1 Pulse el botón SOURCE repetidamente para seleccionar "USB".

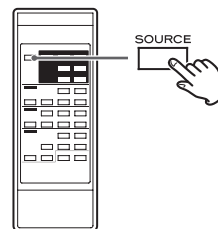

- 2 Conecte una unidad flash USB externa al puerto USB de esta unidad.

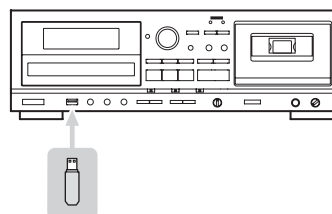

- 3 Pulse el botón ERASE durante más de 2 segundos.



"Erase all?" (¿borrar todo?) aparece en la pantalla.

- 4 En los próximos 6 segundos, pulse otra vez el botón ERASE.



La unidad flash USB se borrará por completo. "NO MUSIC FILE" (sin archivos musicales) aparecerá en la pantalla.

Grabar en una cinta de cassette

Borrar un archivo

1 Seleccione el archivo que desee eliminar (página 107).

2 Pulse el botón ERASE.

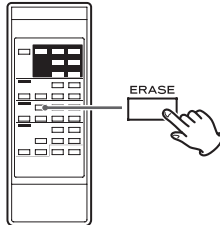

"Erase File?" (¿borrar archivo?) aparece en la pantalla.

3 En los próximos 6 segundos, pulse otra vez el botón ERASE.

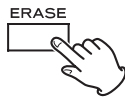

"Erasing" (borrando) aparece en la pantalla, el archivo que esté reproduciéndose en ese momento se borrará y la reproducción se parará.

Esta unidad puede grabar sonido en una cinta de cassette desde un CD, desde una unidad flash USB o desde un dispositivo externo conectado.

Se puede grabar en cintas normales (tipo I) y de cromo (tipo II) con esta unidad. No se pueden grabar cintas de metal (tipo IV) con esta unidad.

- Es posible mezclar la entrada sonido de un micrófono conectado a esta unidad mientras se graba (página 114).
- Esta unidad también puede grabar en una unidad flash USB, pero no puede grabar en una unidad flash USB y en cinta al mismo tiempo.

ATENCIÓN

No apague la unidad ni desenchufe el cable de corriente durante la grabación. Si lo hace podría dañar la unidad y los dispositivos conectados.

1 Ponga una cinta de cassette en el compartimento.

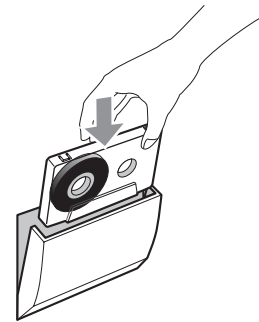

- Si las lengüetas para la prevención de borrado de la cinta de cassette han sido arrancadas, ponga cinta adhesiva sobre el agujero o los agujeros.

2 Pulse el botón SOURCE repetidamente para seleccionar la fuente que se va a grabar: CD, USB, o LINE (línea).

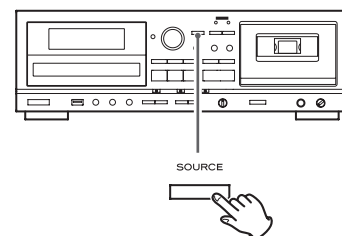

Grabar en una cinta de cassette (continuación)

- 3** Pulse el botón RECORD de la sección de cinta (TAPE) para iniciar la grabación en espera.

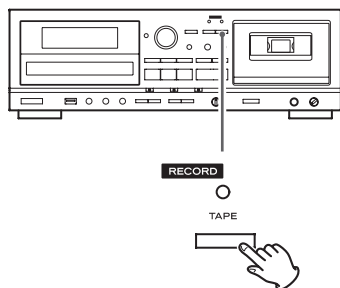

El indicador rojo situado encima del botón RECORD de la sección de cinta (TAPE) y el icono **REC** en la pantalla parpadearán.

- Para parar la grabación, pulse el botón de parada (■) de la sección de cinta (TAPE).

- 4** Ajuste el nivel de grabación.

Antes de grabar, ajuste el nivel de grabación. Si no lo hace, puede que el sonido se graba con distorsión o con ruido.

1. Reproduzca la fuente (fuente externa) que se va a grabar.
2. Ajuste el mando REC LEVEL de forma que el medidor de nivel de picos nunca sobrepase "0" continuamente.

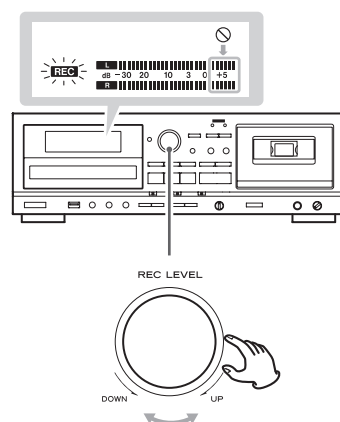

- Cada fuente que se va a grabar es diferente y tiene un volumen diferente. Con objeto de grabar al volumen óptimo para cada fuente, es necesario ajustar el nivel de grabación para cada fuente.

- 5** Preparar la fuente de grabación.

Si graba desde un CD

Para grabar todas las pistas/archivos de un CD, pare el disco primero. Para grabar solamente algunas de las pistas/archivos de un CD, póngalo en pausa al principio de la parte que quiera grabar.

También puede grabar pistas en orden programado. Para más información sobre cómo ajustar el programa, ver página 101.

Si graba desde una unidad flash USB

Para grabar el contenido entero de la unidad flash USB, pare la unidad. Para grabar desde alguna parte en medio de la unidad flash USB, póngalo en pausa en el punto desde el que quiera empezar a grabar.

También puede grabar pistas en orden programado. Para más información sobre cómo ajustar el programa, ver página 101.

- Ver página 120 para más información sobre el orden de reproducción de los archivos MP3.

Si graba desde una fuente externa

Prepare el dispositivo fuente para empezar la reproducción.

- Ejemplo:** Ajuste la selección de fuente de un amplificador. Ajuste el soporte a reproducir en el reproductor conectado. Para grabar desde un sintonizador, sintonice una emisora.

6 Pulse otra vez el botón RECORD de la sección de cinta (TAPE) para empezar a grabar.

Cuando grabe desde una fuente externa, también debe arrancar la reproducción de dicha fuente.

Si la fuente de grabación es un CD o una unidad flash USB, dicha fuente comenzará a reproducirse automáticamente.

- Pulsando el botón de pausa (II) o el de reproducción (▶) de la sección de cinta (TAPE) comenzará la grabación.

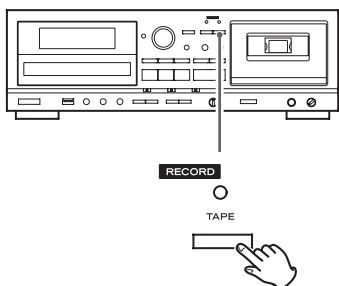

El indicador rojo situado encima del botón RECORD de la sección de cinta (TAPE) y el icono **REC** en la pantalla parpadearán.

- Para poner en pausa la grabación, pulse el botón de pausa (II) de la sección de cinta (TAPE). Pulse el botón otra vez para reanudar la grabación.

Pulsando el botón RECORD TAPE o el botón de reproducción (▶) de la sección de cinta (TAPE), también se reanudará la grabación. Igualmente se puede reanudar la grabación pulsando el botón de reproducción de la fuente si la fuente de grabación es un CD o una unidad flash USB.

Si graba desde un CD o desde una unidad flash USB

Cuando la reproducción de la fuente se detiene, la grabación también se para automáticamente.

Para parar la grabación, pulse el botón de parada (■) de la sección de cinta (TAPE). Si lo hace también detendrá la reproducción de la fuente de grabación.

Si graba desde una fuente externa

Cuando la reproducción de la fuente se detiene, la grabación no se para automáticamente. Pulse el botón de parada (■) de la sección de cinta (TAPE) para parar la grabación.

Borrar grabaciones

Cuando haga un grabación, sobrescribirá en la cinta (la grabación previa será borrada). Usted puede borrar la grabación de una cinta ajustando el nivel de grabación al mínimo (MIN) y grabando silencio.

1 Pulse el botón RECORD de la sección de cinta (TAPE) para iniciar la grabación en espera.

2 Ponga el mando REC LEVEL en la posición mínima (MIN).

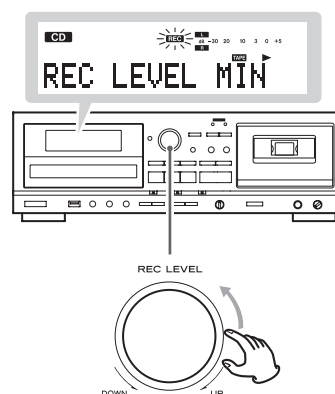

3 Pulse el botón RECORD de la sección de cinta (TAPE) para empezar a borrar (grabando silencio).

Mezclar micrófono con reproducción y grabación

Cuando la fuente de entrada es USB, LINE (línea) o TAPE (cinta), se puede mezclar el sonido de un micrófono conectado a esta unidad durante la reproducción y la grabación.

También se puede monitorizar o grabar solo el sonido del micrófono. Conecte un amplificador a esta unidad y utilícelo para comprobar el sonido del micrófono.

Conectar un micrófono

Utilice un micrófono mono dinámico.

Esta unidad no admite micrófonos que requieran suministro alimentación ni micrófonos estéreo.

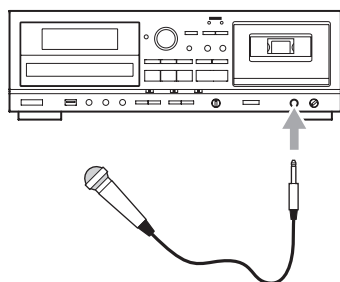

Conecte el jack del micrófono al conector MIC del panel frontal de la unidad.

- Ponga el mando MIC LEVEL al mínimo (MIN) antes de conectar un micrófono y cuando no utilice micrófono.
- El sonido del micrófono empezará a escucharse unos cinco segundos después de encender la unidad.

Mezclar micrófono con reproducción

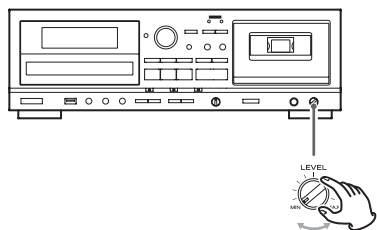

Mientras introduce sonido con el micrófono, gire el mando MIC LEVEL para ajustar el nivel.

- MIN es el nivel de volumen más bajo y MAX el más alto.
- Puede mezclar el sonido del micrófono y escucharlo conjuntamente con la reproducción de cualquier fuente: CD, USB, TAPE (cinta) o LINE (línea).

Mezclar micrófono con grabación

Esta unidad puede grabar en una cinta de cassette y en una unidad flash USB.

Conecte el jack del micrófono al conector MIC situado en el panel frontal de esta unidad y siga el correspondiente procedimiento de grabación (páginas 108 y 111) para grabar.

En el paso "Ajuste el nivel de grabación" del procedimiento de grabación, ajuste los niveles de la fuente de sonido y del micrófono como se indica a continuación.

1 Ajuste el nivel de la fuente de sonido.

Ejemplo de pantalla durante la grabación USB

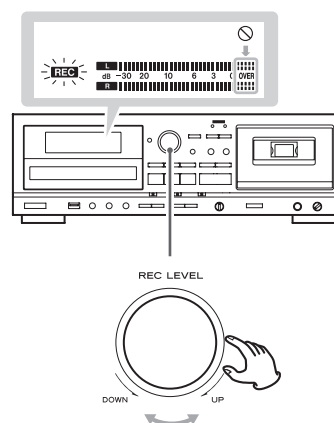

Reproduzca la fuente de sonido y ajuste el mando REC LEVEL de forma que el nivel sea ligeramente bajo.

2 Ajuste el nivel del micrófono.

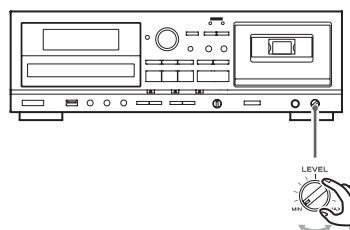

Mientras introduce sonido con el micrófono, gire el mando MIC LEVEL para ajustar el balance entre los sonidos de la fuente de sonido y el micrófono.

3 Ajuste el nivel global.

Ejemplo de pantalla durante la grabación USB

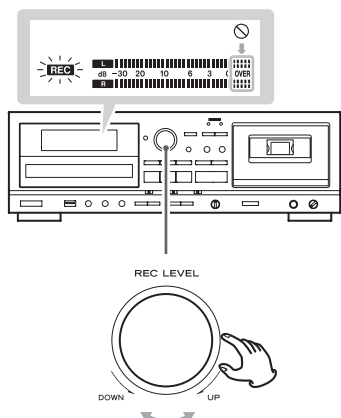

Reproduzca la fuente de sonido y, mientras introduce sonido con el micrófono, ajuste el mando REC LEVEL de forma que el medidor de nivel de picos nunca sobrepase "0" continuamente. Después de completar el ajuste, continúe al siguiente paso del procedimiento de grabación.

- El volumen puede diferir dependiendo de la fuente de grabación. Para grabar diferentes fuentes de sonido al volumen apropiado, deberá ajustar el nivel de grabación para cada fuente.
- El sonido del micrófono se distribuirá por igual en los canales izquierdo y derecho de manera que suene centrado.
- Cuando grabe con un micrófono, tenga cuidado de bajar el volumen de los altavoces y mantener el micrófono alejado de los altavoces para evitar realimentación (acoples).
- Cuando se graba de un CD a una unidad flash USB, no se puede grabar el sonido del micrófono.
- Ponga el mando MIC LEVEL al mínimo (MIN) cuando no utilice un micrófono.

Explicación de la realimentación

La realimentación es cuando el sonido que sale por un altavoz es captado por un micrófono y devuelto a los altavoces causando oscilación. Esto puede producir un ruido a muy alto volumen capaz incluso de dañar los altavoces.

Tipo de eco

Se puede utilizar el interruptor ECHO MODE para añadir eco al sonido de entrada del micrófono.

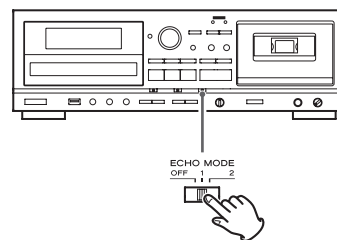

OFF

Sin eco

1

Eco leve

2

Eco intenso



Interruptor ECHO MODE

- El eco solo se aplica a la entrada de micrófono, no afecta a las demás entradas de sonido analógicas.
- Puede mezclar el sonido del micrófono y escucharlo conjuntamente con la reproducción de cualquier fuente: CD, USB, TAPE (cinta) o LINE (línea).

Explicación del eco

Añade reverberaciones al sonido original. El sonido original se repite con ciertos intervalos de retardo que se van amortiguando en el tiempo para producir un efecto de reverberación casi natural, como en una sala grande o en un estudio.

Reproducción y grabación controladas por temporizador

Conectando a su equipo de audio un temporizador programable de los que se pueden adquirir en el mercado, podrá despertarse con su música favorita o empezar a grabar a una hora concreta.

- La fuente para la reproducción con temporizador debe ser CD, TAPE (cinta) o USB. La reproducción con temporizador no funciona con dispositivos externos conectados a las entradas de línea "LINE".
- La fuente de grabación con temporizador solamente puede ser un dispositivo externo conectado a las entradas de línea (LINE). Y la grabación con temporizador solamente puede grabar en cinta de cassette.

Conexiones

Conecte su equipo de audio tomando como referencia la siguiente ilustración:

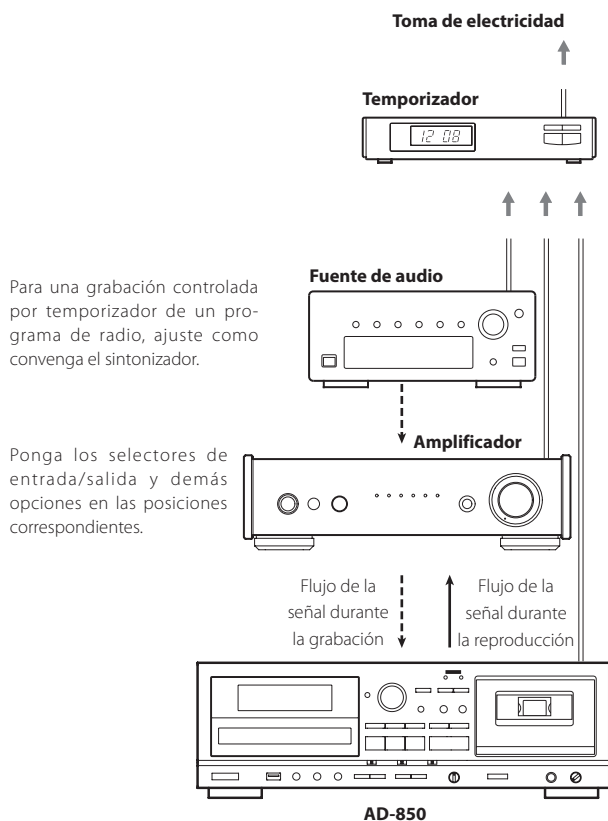

Para una grabación controlada por temporizador de un programa de radio, ajuste como convenga el sintonizador.

Ponga los selectores de entrada/salida y demás opciones en las posiciones correspondientes.

Fuente de audio

Amplificador

Flujo de la
señal durante
la grabación

Flujo de la
señal durante
la reproducción

AD-850

Reproducción controlada por temporizador

(CD USB TAPE)

- La fuente para la reproducción con temporizador debe ser CD, TAPE (cinta) o USB. La reproducción con temporizador no funciona con dispositivos externos conectados a las entradas de línea "LINE".

1 Conecte esta unidad y un sistema de sonido estéreo a un temporizador programable de los que pueden adquirirse en el mercado (ver la sección anterior).

2 Ponga el interruptor de encendido de todos los componentes en ON (encendido).

3 Prepare la fuente para la reproducción con temporizador.

4 Ponga el interruptor POWER ON START CD-TAPE-USB en la fuente deseada para la reproducción con temporizador

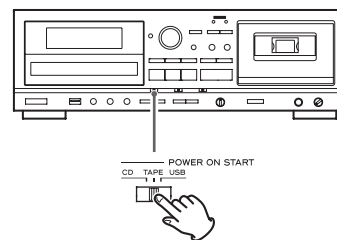

5 Ponga el interruptor POWER ON START OFF-PLAY-REC (TAPE) en la posición PLAY (reproducir).

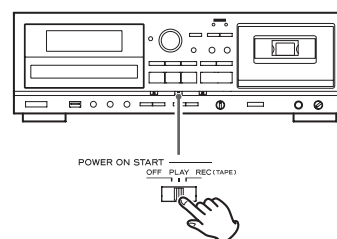

"TIMER" (temporizador) aparece en la pantalla del AD-850.

! Termine de realizar todas las conexiones antes de encender la unidad.

- Lea las instrucciones de cada componente que vaya a usar con esta unidad.
- Asegúrese de que todas las conexiones están bien hechas. No agrupe los cables de las conexiones con los cables de corriente, ya que esto podría causar ruidos.

6 Ajuste el temporizador programable en las horas en las que usted desee que comience (encendido) y termine (apagado).

Cuando haya terminado de realizar los ajustes, deberá apagar la corriente de todos los componentes.

Al llegar a este punto, no pulse el botón POWER del AD-850. Déjelo pulsado hacia adentro (la posición de encendido). Si el botón POWER está en posición de apagado, la reproducción con temporizador no funcionará.

Cuando se alcance la hora de comienzo prefijada, se suministrará corriente y la reproducción empezará automáticamente.

- Cuando no quiera usar el temporizador, ponga el interruptor POWER ON START OFF-PLAY-REC (TAPE) en la posición OFF (desactivado).

Grabación controlada por temporizador

(**LINE** → **TAPE**)

- La fuente de grabación con temporizador solamente puede ser un dispositivo externo conectado a las entradas de línea "LINE". Y la grabación con temporizador solamente puede grabar en cinta de cassette.

(Ejemplo: grabar un programa de radio)

1 Conecte esta unidad y un sistema de sonido estéreo a un temporizador programable de los que se pueden adquirir en el mercado (ver página 116).

2 Ponga el interruptor de encendido de todos los componentes en ON (encendido).

3 Prepare la cinta de cassette en la que quiera grabar mediante el sistema de grabación con temporizador.

Si las lengüetas para la prevención de borrado de la cinta de cassette han sido arrancadas, ponga cinta adhesiva sobre el agujero o los agujeros.

Con esta unidad se puede grabar en cintas normales (tipo I) y cintas de cromo (tipo II).

ATENCIÓN

Cargue la cinta de cassette con la cara que se vaya a grabar mirando hacia delante. Tenga cuidado de no poner la cinta al revés y borrar accidentalmente una grabación importante.

4 Ponga el interruptor POWER ON START CD-TAPE-USB en TAPE (cinta).

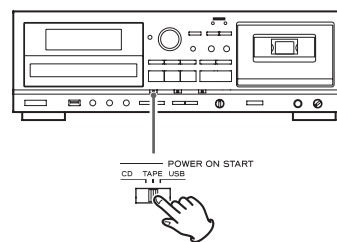

- Esta función no se puede utilizar para grabar en unidades flash USB, solo se puede utilizar para grabar en cintas de cassette.

5 Ponga el interruptor POWER ON START OFF-PLAY-REC (TAPE) en la posición REC (grabar).

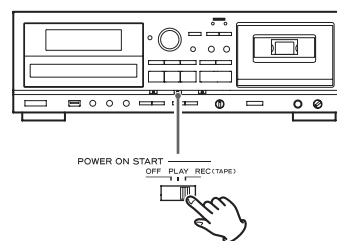

"TIMER" (temporizador) y **REC** aparecen en la pantalla del AD-850.

- Si el ajuste del interruptor POWER ON START CD-TAPE-USB no es TAPE, en la pantalla aparecerá "INVALID" (no válido) y no será posible la grabación con temporizador.

6 Sintonice la emisora que desee grabar (cuando grabe de la radio).

7 Ajuste el nivel de grabación.

Si no lo hace, puede que el sonido se grabe con distorsión o con ruido.

Ajuste el mando REC LEVEL de forma que el medidor de nivel de picos nunca sobrepase "0" continuamente.

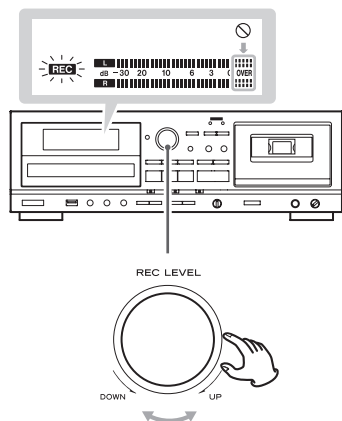

8 Ajuste el temporizador programable en las horas en las que usted desee que comience (encendido) y termine (apagado).

Cuando haya terminado de realizar los ajustes, deberá apagar la corriente de todos los componentes.

ATENCIÓN

La función de ahorro de energía automático solo se incluye en los modelos europeos.

La función de ahorro de energía automático viene activada cuando la unidad sale de fábrica, por lo que entrará automáticamente en reposo (standby) si transcurren 30 minutos bajo las condiciones indicadas a continuación:

Estado	CD	Unidad flash USB	Cinta de cassette
No hay disco, ni cinta de cassette ni conexión	✓	✓	✓
Unidad parada	✓	✓	✓
Grabación en pausa	/	-	-

- ✓ Función de ahorro de energía automático activada.
- Función de ahorro de energía automático desactivada.
- / No aplicable.

Para reactivar la unidad después de que haya entrado en reposo automáticamente, pulse cualquier botón de la unidad principal o del mando a distancia.

- Si pulsa el botón POWER de la unidad principal, deberá pulsarlo dos veces.

Cambiar el ajuste de la función de ahorro de energía automático

1 Pulse el botón SOURCE para seleccionar CD.

2 Pulse el botón OPEN/CLOSE (▲) de la sección CD para abrir la bandeja de disco.

ATENCIÓN

- No cierre la bandeja de disco hasta que no haya completado los pasos siguientes.
- La bandeja se cerrará automáticamente si transcurre un minuto sin ninguna operación.

3 Pulse el botón REPEAT durante al menos cinco segundos para mostrar en pantalla el ajuste actual: "ERP ON" (función activada) o "ERP OFF" (función desactivada).

4 Utilice los botones de salto (◀◀/▶▶) de la sección CD para cambiar el ajuste y pulse el botón REPEAT para confirmar el cambio.

5 Pulse el botón OPEN/CLOSE de la sección CD para cerrar la bandeja de disco.

Si tiene un problema con esta unidad, por favor dedique un momento a revisar la información que le proporcionamos a continuación antes de solicitar asistencia técnica. Es más, el problema podría estar causado por algo ajeno a esta unidad. Por favor, compruebe el funcionamiento de las demás unidades conectadas.

Si aun así este producto no funciona correctamente, póngase en contacto con el distribuidor donde lo compró.

General

No hay corriente

- ➔ Compruebe la conexión a la toma de corriente. Confirme que la toma de electricidad no es un enchufe con interruptor, y si lo es, que el interruptor está activado. Confirme que hay corriente en la toma enchufando otro aparato como por ejemplo una lámpara o un ventilador.

La unidad se apaga automáticamente (solo modelos europeos).

- ➔ Esto se debe a la función de ahorro de energía automático. Pulse cualquier botón de la unidad principal o del mando a distancia para encenderla. Cambie el ajuste de la función de ahorro de energía automático si es necesario (página 118).

No funciona el mando a distancia

- ➔ Pulse el interruptor POWER de la unidad principal para encenderla.
- ➔ Si las pilas están gastadas, cámbielas.
- ➔ Use el mando a distancia dentro de su margen de efectividad de alcance (5 metros) y diríjalo hacia el sensor remoto del panel frontal.
- ➔ Asegúrese de que no hay obstáculos entre el mando a distancia y la unidad principal.
- ➔ Si hay algún fluorescente cerca de la unidad, apáguelo.

Otros aparatos con mando a distancia funcionan mal

- ➔ Otros aparatos con mandos a distancia pueden no funcionar correctamente porque la luz de los infrarrojos se "esparce" cuando se utiliza el mando a distancia de esta unidad.

Los botones no funcionan correctamente

- ➔ Si hay otra operación en proceso, espere un poco e inténtelo de nuevo.

No hay sonido o sólo se escucha a muy bajo nivel

- ➔ Compruebe las conexiones del amplificador.
- ➔ Compruebe que las conexiones de los altavoces y los demás componentes de audio no estén sueltas.
- ➔ Compruebe el funcionamiento de cada componente conectado.
- ➔ Podría haber un cortocircuito \oplus/\ominus en un cable de altavoz. Compruebe los cables de los altavoces.
- ➔ Seleccione la fuente de entrada correcta usando el botón SOURCE.

Se oye mucho ruido o zumbido

- ➔ Aleje la unidad lo más posible de cualquier TV.

Reproductor de CD

No reproduce

- ➔ Cargue un disco con la cara de la etiqueta hacia arriba.
- ➔ Si el disco está sucio, limpie la superficie. Si el disco está rayado o tiene cualquier sustancia pegajosa en su superficie, no lo reproduzca hasta haber subsanado el problema. Nunca use, bajo ninguna circunstancia, etiquetas adhesivas o dispositivos "optimizadores de discos" de los que se ponen sobre el disco o se envuelven alrededor.
- ➔ Si ha cargado un disco vacío, cargue uno pregrabado.
- ➔ Dependiendo del disco y de otros factores, la reproducción de algunos discos CD-R/RW podría no ser posible. Inténtelo de nuevo con otro disco.
- ➔ No se pueden reproducir discos CD-R/RW sin finalizar. Finalice dicho disco en una grabadora de CD e inténtelo de nuevo.

Hay saltos en el sonido

- ➔ Coloque la unidad en un lugar estable para evitar vibraciones y golpes.
- ➔ Si el disco está sucio, limpie su superficie.
- ➔ No use discos rayados, deteriorados o deformados.

Grabadora de cinta de cassette

El compartimento de la cinta de cassette no cierra

- ➔ La cinta de cassette no está correctamente cargada. Vuelva a insertarla.

La calidad de sonido es pobre

- ➔ Limpie los cabezales (página 120).

La velocidad de reproducción parece algo rápida o lenta

- ➔ Compruebe el ajuste del mando de control de velocidad (PITCH CONTROL) (página 105).

No se puede grabar

- ➔ Si las lengüetas para la prevención de borrado de la cinta de la parte superior del cassette han sido arrancadas, cubra los agujeros usando unos trocitos de cinta adhesiva.
- ➔ Compruebe el ajuste del nivel de grabación (página 112).

Unidad flash USB

No hay sonido aunque el botón de reproducción (▶) de la sección USB está pulsado

- ➔ Confirme que hay archivos MP3 en la unidad flash USB.
- ➔ Otros formatos que no sean MP3 (por ejemplo un archivo MPEG 1 CAPA 2) no se pueden reproducir.

No se puede grabar

- ➔ Confirme que la unidad flash USB tiene espacio libre.
- ➔ Confirme que la unidad flash USB no está bloqueada.
- ➔ Cuando grabe desde una fuente analógica, compruebe el ajuste del nivel de grabación (página 109).
- ➔ Dependiendo de la unidad flash USB, puede ocurrir que la grabación no se realice correctamente. Si ocurre, utilice otra unidad flash USB diferente.
Con esta unidad no está garantizada la grabación en todas las unidades flash USB.

El sonido monitorizado salta

- ➔ Al grabar de un CD a una unidad flash USB, el sonido monitorizado podría saltar dependiendo del tipo de unidad flash USB, pero esto no afectará a los datos grabados.

Archivos MP3

Caracteres desconocidos aparecen en el panel de la pantalla

- ➔ Esta unidad no puede mostrar correctamente en pantalla símbolos ni caracteres de doble byte (como los japoneses o chinos). Los nombres de los archivos MP3 deben ser solamente caracteres alfanuméricos para mostrarse correctamente.

"No title" (sin título), "No artist" (sin artista) o "No album" (sin álbum) aparece en la pantalla

- ➔ Falta la información de la etiqueta ID3 del archivo musical. Edite la información del título, artista y/o álbum de la canción en un PC con una aplicación adecuada.

Dado que este dispositivo utiliza un microcontrolador, el ruido externo y otras interferencias pueden provocar anomalías de funcionamiento en esta unidad. Si esto ocurre, apague la unidad y, después de esperar aproximadamente un minuto, vuelva a ponerla en funcionamiento.

Orden de reproducción MP3

Los archivos MP3 de un CD o de una unidad flash USB se pueden almacenar en carpetas de la misma forma que se manejan los archivos en un ordenador. Es más, una carpeta puede contener en su interior múltiples carpetas a su vez.

Aquí tiene un ejemplo de la estructura de archivos y carpetas de una unidad flash USB o de un disco MP3, mostrando el orden de las carpetas (de 001 "ROOT" a 005) y el orden de reproducción de los archivos (de 1 a 9).

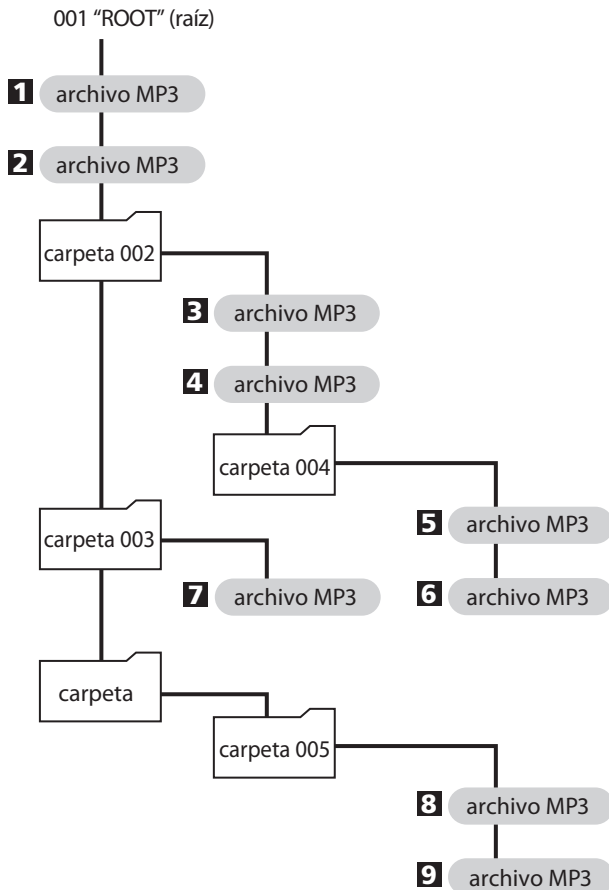

- Los archivos se mostrarán y se reproducirán en el siguiente orden:
USB: el orden en que se copiaron los archivos MP3.
CD: el orden del código ASCII.

Mantenimiento

Si la superficie de esta unidad se ensucia, límpiela con un paño suave o use jabón líquido suave diluido. Deje secar completamente la superficie de la unidad antes de usarla.

⚠ Por seguridad, desconecte el cable de corriente de la toma eléctrica antes de proceder a la limpieza.

- Nunca aplique ni rocíe líquidos directamente sobre esta unidad.
- No use disolvente, bencina o alcohol, ya que pueden dañar la superficie de la unidad.

Limpieza de una pletina de cassette

Un cabezal sucio puede causar que el sonido tenga poca calidad o que se produzcan saltos en la audición. La suciedad en el rodillo de arrastre de la cinta puede trasladarse a la propia cinta. Limpie el cabezal, el rodillo de arrastre y el cabestrante con un bastoncillo de algodón humedecido con una solución limpiadora de las que hay disponibles en el mercado cada diez horas de uso aproximadamente.

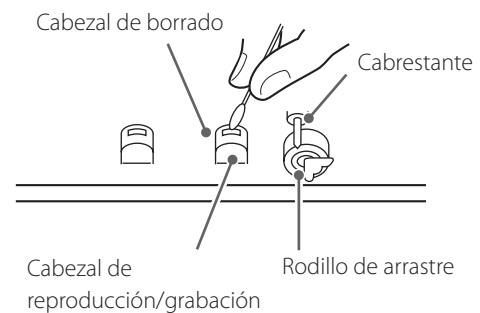

- No coloque una cinta de cassette en el receptáculo para la cinta de la unidad hasta que la solución limpiadora aplicada al cabezal se haya secado totalmente.

Reproductor de CD

Lector	láser semiconductor de 3 haces
Filtro digital	sobremuestreo × 8
Respuesta de frecuencias	20 Hz – 20 kHz, ±2 dB
Distorsión armónica total	0,02 % o menos (1 kHz)
Relación señal/ruido (S/N)	87 dB o más (IHF-A)
Salida analógica	2.0 V (RCA)

Reproductor de cinta de cassette

Sistema de pistas	4 pistas, 2 canales estéreo
Cabezales	grabación/reproducción × 1, borrado × 1
Tipo de cinta	cinta de cassette C-46/60
Velocidad de cinta	4,76 cm/seg.
Motor	servo motor CC × 1
Control de velocidad	±10 % (sólo reproducción)
Lloro y centelleo	0,25 % (W. RMS)
Respuesta de frecuencias (global)	50–12.000 Hz ± 3 dB, cromo 50–12.000 Hz ± 3 dB, normal
Relación señal/ruido (global)	59 dB (Nivel de THD 3 %, ponderado)
Tiempo de rebobinado	aprox. 120 seg. (con C-60)
Entrada de línea (RCA)	462 mV (impedancia de entrada de 50 kΩ o más)
Salida de línea (RCA)	462 mV (impedancia de carga de 50 kΩ o más)

USB

Interfaz	USB 1.1 FULL SPEED (12 Mbps)
Reproducción	
Respuesta de frecuencias	20 Hz – 20.000 Hz (±2 dB)
Relación señal/ruido	85 dB o más
Velocidad de bits en reproducción	8–320 kbps
Grabación	
Respuesta de frecuencias	
CD → USB	20 Hz – 15 kHz (±3 dB)
LINE → USB	100 Hz – 15 kHz (±3 dB)
Relación señal/ruido	85 dB o más
Velocidad de bits en grabación	128 kbps

Entrada de micrófono

Terminal de entrada de micrófono	mono 6,3 mm (jack estándar)
Nivel de entrada nominal	0,78 mV (–60 dBm)
Impedancia de entrada	47 kΩ o más
Función de suministro de alimentación	Ninguna

General

Alimentación	
Modelo para Europa	230 V CA, 50 Hz
Modelo para EE. UU./Canadá	120 V CA, 60 Hz
Modelo para Corea	220 V CA, 60 Hz
Consumo de corriente	14 W
Dimensiones (ancho × alto × profundo)	435 × 145 × 288 mm (incluyendo salientes)
Peso (neto)	
Modelo para Europa/Corea	5,0 kg
Modelo para EE. UU./Canadá	4,8 kg
Temperatura de funcionamiento	+5 °C – +35 °C
Humedad de funcionamiento	5 % a 85 % (sin condensación)
Temperatura de almacenamiento	–20 °C – +55 °C

Accesorios incluidos

Mando a distancia (RC-1329)	× 1
Pilas (AAA) para el mando a distancia	× 2
Cables de audio RCA	× 2
Manual del usuario (este documento)	× 1
Guía de iniciación rápida para grabación	× 1

- El diseño y las especificaciones están sujetos a cambios sin previo aviso.
- El peso y las dimensiones son aproximados.
- Las ilustraciones pueden diferir ligeramente de los modelos de producción.

Warranty provisions (United States and Canada only)

Length of Warranty

The parts and labor warranty will be effective for one (1) year from the date of the original purchase for products not used for commercial purposes. For products used commercially, the warranty is ninety (90) days for magnetic heads and optical pickups, one (1) year for all other parts and ninety (90) days for labor.

Who Is Covered Under This Warranty

This warranty is valid only in the United States or Canada, dependent upon the country in which original purchase was made, and enforceable only by the original purchaser within the country in which the purchase was made.

This warranty is not valid if the product was purchased through an unauthorized dealer.

What Is Not Covered Under This Warranty

- Damage to or deterioration of the external cabinet.
- Damage resulting from accident, misuse, abuse, or neglect.
- Damage resulting from failure to follow instructions contained in the products owners' manual or otherwise provided with the product.
- Damage occurring during shipment of the product (Claims must be presented to the carrier).
- Damage resulting from the repair or attempted repair by anyone other than TEAC or an authorized TEAC service station.
- Damage resulting from modification or attempted modification of product not authorized by TEAC.
- Damage resulting from causes other than product defects, including lack of technical skills, competence, or experience of the user.
- Damage to any unit that has been altered or which the serial number has been defaced, modified or removed.

What TEAC Will Pay For

TEAC will pay all labor and material expenses for items covered by the warranty. Payment of shipping charges is covered in the next section.

How To Obtain Warranty Service

Your unit must be serviced by an authorized TEAC service station within the country in which the product was purchased. If you are unable to locate an authorized service station in your area, please contact TEAC at the applicable address shown at the end of this warranty statement. PLEASE DO NOT RETURN YOUR UNIT TO TEAC WITHOUT OUR PRIOR AUTHORIZATION. You must pay shipping charges if it is necessary to ship the product for service. However, if the necessary repairs are covered by warranty, we will pay the return shipping charges to any destination within the country in which the product was purchased. Whenever warranty service is required, you must present the original dated sales receipt, or other proof indicating the purchase place and date, as proof of warranty coverage.

LIMITATION OF IMPLIED WARRANTIES

ALL IMPLIED WARRANTIES, INCLUDING WARRANTIES OF MERCHANTABILITY AND FITNESS FOR A PARTICULAR PURPOSE, ARE LIMITED IN DURATION TO THE LENGTH OF THIS WARRANTY.

EXCLUSION OF DAMAGES

TEAC'S LIABILITY FOR ANY DEFECTIVE PRODUCT IS LIMITED TO REPAIR OR REPLACEMENT OF THE PRODUCT, AT TEAC'S OPTION. TEAC SHALL NOT BE LIABLE FOR DAMAGE BASED UPON INCONVENIENCE, LOSS OF USE OF THE PRODUCT, INTERRUPTED OPERATION, COMMERCIAL LOSS OR LOST PROFITS, OR ANY OTHER DAMAGES, WHETHER INCIDENTAL, CONSEQUENTIAL, PUNITIVE OR OTHERWISE.

SOME STATES OR PROVINCES DO NOT ALLOW LIMITATIONS ON HOW LONG AN IMPLIED WARRANTY LASTS AND/OR DO NOT ALLOW THE EXCLUSION OR LIMITATION OF INCIDENTAL OR CONSEQUENTIAL DAMAGES, SO THE ABOVE LIMITATIONS AND EXCLUSIONS MAY NOT APPLY TO YOU.

THIS WARRANTY GIVES YOU SPECIFIC RIGHTS, AND MAY VARY FROM SOME OF THE RIGHTS PROVIDED BY LAW. THESE RIGHTS MAY VARY FROM STATE TO STATE OR PROVINCE TO PROVINCE.

Conditions de garantie (États-Unis et Canada uniquement)

Durée de la garantie

La garantie pièces et main d'oeuvre sera valable un (1) an à compter de la date d'achat initial des produits non utilisés dans un but commercial. Pour les produits à utilisation commerciale, la garantie des têtes magnétiques et capteurs optiques est de quatre-vingt dix (90) jours, elle est d'un (1) an pour les autres pièces et quatre-vingt dix (90) jours pour la main d'oeuvre.

Bénéficiaire de la garantie

Cette garantie n'est valable qu'aux États-Unis et au Canada, selon le pays d'achat initial, et ne s'applique qu'à l'acquéreur initial dans le pays d'achat.

Cette garantie n'est pas valable si le produit a été acheté auprès d'un revendeur non autorisé.

Ce qui n'est pas couvert par cette garantie

- Les dommages ou détériorations du boîtier externe.
- Les dommages résultant d'un accident, d'une mauvaise utilisation, d'un abus ou d'une négligence.
- Les dommages résultant du non-respect des instructions contenues dans le mode d'emploi du produit ou fournies avec le produit.
- Les dommages survenus durant le transport du produit (les réclamations doivent être adressées au transporteur).
- Les dommages résultant d'une réparation ou tentative de réparation effectuée par toute personne extérieure au service après-vente TEAC ou agréé par TEAC.
- Les dommages résultant d'une modification ou tentative de modification de produit non autorisée par TEAC.
- Les dommages résultant de causes autres que des défauts de produit, y compris le manque d'aptitude technique, de compétence ou d'expérience de l'utilisateur.
- Les dommages de toute unité ayant été modifiée ou dont le numéro de série a été effacé, modifié ou retiré.

Frais pris en charge par TEAC

TEAC prendra en charge tous les frais de pièces et main d'oeuvre pour les articles couverts par la garantie. Les frais d'expédition sont évoqués dans la section suivante.

Comment obtenir une intervention sous garantie

Votre unité doit être réparée par un service après-vente agréé par TEAC dans le pays d'achat du produit. Si vous ne trouvez pas de service après-vente agréé dans votre région, veuillez contacter TEAC à l'adresse appropriée donnée à la fin de cette garantie. VEUILLEZ NE PAS RENVOYER VOTRE UNITÉ CHEZ TEAC SANS NOTRE AUTORISATION PRÉALABLE. Si le produit doit être renvoyé pour réparation, les frais d'expédition sont à votre charge. Toutefois, si les réparations nécessaires sont couvertes par la garantie, nous prendrons à notre charge les frais de retour vers toute destination dans le pays d'achat du produit. Lorsqu'une réparation sous garantie est requise, vous devez présenter comme preuve de couverture par la garantie la facture d'achat originale datée ou une autre preuve d'achat mentionnant le lieu et la date d'achat.

LIMITATION DES GARANTIES IMPLICITES

TOUTES LES GARANTIES IMPLICITES, Y COMPRIS LES GARANTIES DE QUALITÉ MARCHANDE ET D'ADÉQUATION À UN USAGE PARTICULIER, SONT LIMITÉES À LA DURÉE DE CETTE GARANTIE.

EXCLUSION DE DOMMAGES

LA RESPONSABILITÉ DE TEAC VIS-À-VIS DE TOUT PRODUIT DÉFECTUEUX EST LIMITÉE À LA RÉPARATION OU AU REMPLACEMENT DU PRODUIT, AU GRÉ DE TEAC. TEAC NE POURRA ÊTRE TENU POUR RESPONSABLE DE QUELCONQUES DOMMAGES SE RAPPORTANT AU DÉRANGEMENT, À LA PERTE D'USAGE DU PRODUIT, À L'INTERRUPTION DE L'UTILISATION, AUX PERTES COMMERCIALES OU DE PROFITS, NI D'AUCUN AUTRE DOMMAGE, QU'IL SOIT ACCESSOIRE, INDIRECT, PUNITIF OU AUTRE.

CERTAINS ÉTATS OU PROVINCES N'AUTORISENT PAS DE LIMITATIONS DE DURÉE D'UNE GARANTIE IMPLICITE ET/OU N'AUTORISENT PAS L'EXCLUSION OU LA LIMITATION DES DOMMAGES ACCESSOIRES OU INDIRECTS, AUQUEL CAS LES LIMITATIONS ET EXCLUSIONS CI-DESSUS PEUVENT NE PAS VOUS ÊTRE APPLICABLES.

CETTE GARANTIE VOUS DONNE DES DROITS SPÉCIFIQUES QUI PEUVENT ÊTRE DIFFÉRENTS DE CERTAINS DROITS OCTROYÉS PAR LA LOI. CES DROITS PEUVENT VARIER D'UN ÉTAT À L'AUTRE OU D'UNE PROVINCE À L'AUTRE.

Europe/Europa

This product is subject to the legal warranty regulations of the country of purchase. In case of a defect or a problem, please contact the dealer where you bought the product.

Ce produit est sujet aux réglementations concernant la garantie légale dans le pays d'achat. En cas de défaut ou de problème, veuillez contacter le revendeur chez qui vous avez acheté le produit.

Las condiciones de garantía de este aparato están sujetas a las disposiciones legales sobre garantía del país en el que ha sido adquirido. En caso de garantía, debe dirigirse al establecimiento donde adquirió el aparato.

In countries/regions other than the USA, Canada and Europe

This warranty gives you specific legal rights, and you may also have other rights that vary by country, state or province.

If you have a warranty claim or request, please contact the dealer where you bought the product.

该保证书赋予了顾客特定的合法权利，并且因国家，州或省等地区的不同，顾客可能拥有其他权利。如需申请或要求保修，请与购买本产品的销售店进行联系。

WARRANTY/GARANTIE (United States and Canada only/États-Unis et Canada uniquement)

Model/Modèle: **AD-850**

Serial No./N° de série

Owner's address/Adresse du propriétaire

Date of purchase/Date de l'achat

Dealer's name/Nom du détaillant

Owner's name/Nom du propriétaire

Dealer's address/Adresse du détaillant

Sample

TEAC

TEAC CORPORATION 1-47 Ochiai, Tama-shi, Tokyo 206-8530 Japan Phone: +81-42-356-9156

TEAC AMERICA, INC. 1834 Gage Road, Montebello, California 90640 U.S.A. Phone: +1-323-726-0303

TEAC AUDIO EUROPE Gutenbergstr. 3, 82178 Puchheim, Germany Phone: +49-8142-4208-141

This device has a serial number located on its rear panel. Please record the serial number and retain it for your records.

Model name: AD-850 Serial number: _____